

股票代碼：1515

年報查詢網址：<http://mops.twse.com.tw>

公司：<http://www.rexon.net>

力山工業股份有限公司

中華民國 112 年度年報

誠實·穩健·茁壯



中華民國 113 年 4 月 12 日刊印

一、本公司發言人及代理發言人：

發言人：莊政勳

職稱：副總經理

電話：(04)2491-4141 分機 6711

電子郵件信箱：tank.chuang@rexon.com.tw

代理發言人：許森源

職稱：協理

電話：(04)2491-4141 分機 6777

電子郵件信箱：samuel.hsu@rexon.com.tw

二、總公司、分公司、工廠之地址及電話：

總公司地址：台中市大里區仁化路 261 號

電話：(04)24914141

分公司：無

工廠地址：台中市大里區仁化路 261 號

電話：(04)24914141

三、股票過戶機構：

名稱：中國信託商業銀行代理部

地址：台北市重慶南路一段 83 號 5 樓

網址：<http://www.ctbcbank.com>

電話：(02) 6636-5566

四、最近年度財務報告簽證會計師：

會計師姓名：郭士華、張字信

事務所名稱：安侯建業聯合會計師事務所

地址：台北市 11049 信義路五段 7 號 68 樓(台北 101 大樓)

網址：<http://www.kpmg.com.tw/>

電話：(02) 8101-6666

五、海外有價證券掛排買賣之交易場所名稱及查詢該海外有價證券資訊之方式：無

六、公司網址：

網址：<http://www.rexon.net>

年報目錄

壹、致股東報告書.....	1
貳、公司簡介.....	3
一、 公司簡介.....	3
參、公司治理報告.....	5
一、 組織系統.....	5
二、 董事、監察人、總經理、副總經理、協理、各部門及分支機構主管資料.....	6
三、 最近年度給付董事、監察人、總經理及副總經理等之酬金.....	13
四、 公司治理運作情形.....	16
五、 簽證會計師公費資訊.....	32
六、 更換會計師資訊.....	32
七、 公司之董事長、總經理、負責財務或會計事務之經理人，最近一年內曾任職於 簽證會計師所屬事務所或其關係企業者.....	32
八、 最近年度及截至年報刊印日止，董事、監察人、經理人及持股比例超過百分之 十之股東股權移轉及股權質押變動情形。股權移轉或股權質押之相對人為關係 人者，應揭露該相對人之姓名、與公司、董事、監察人、經理人及持股比例超 過百分之十股東之關係及所取得或質押股數。.....	33
九、 持股比例占前十名之股東，其相互間為關係人或為配偶、二親等以內之親屬關 係之資訊：.....	34
十、 公司、公司之董事、監察人、經理人及公司直接或間接控制之事業對同一轉投 資事業之持股數，並合併計算綜合持股比例.....	34
肆、募集情形.....	35
一、 資本及股份.....	35
二、 公司債辦理情形.....	39
三、 特別股辦理情形.....	39
四、 海外存託憑證辦理情形.....	39
五、 員工認股權憑證.....	39
六、 併購或受讓他公司股份發行新股辦理情形.....	40
七、 資金運用計畫執行情形.....	40
伍、營運概況.....	41
一、 業務內容.....	41
二、 市場及產銷概況.....	48
三、 從業員工.....	53
四、 環保支出資訊.....	54

五、 勞資關係.....	55
六、 資通安全管理.....	59
七、 重要契約：.....	59
陸、財務概況.....	60
一、 最近五年度簡明資產負債表及損益表.....	60
二、 最近五年度財務分析.....	63
三、 公司及其關係企業最近年度及截至年報刊印日止，如有發生財務週轉困難情事，應列明其對本公司財務狀況之影響。前項第六款所稱關係企業，係指符合公司法第三百六十九條之一規定者.....	65
四、 最近年度財務報告之審計委員會審查報告.....	66
柒、財務狀況及經營結果之檢討分析與風險事項.....	67
一、 財務狀況.....	67
二、 財務績效.....	68
三、 現金流量.....	68
四、 最近年度重大資本支出對財務業務之影響.....	68
五、 最近年度轉投資政策、其獲利或虧損之主要原因、改善計畫及未來一年投資計畫.....	69
六、 風險管理及評估.....	69
七、 其他重要事項.....	71
捌、特別記載事項.....	72
一、 關係企業相關資料.....	72
二、 最近年度及截至年報刊印日止，私募有價證券辦理情形.....	74
三、 最近年度及截至年報刊印日止子公司持有或處分本公司股票情形.....	74
四、 其他必要補充說明事項.....	74
五、 最近年度及截至年報刊印日止，如發生本法第三十六條第三項第二款所定對股東權益或證券價格有重大影響之事項，亦應逐項載明.....	74
玖、財務報告.....	75
一、 最近年度個體財務報告.....	75
二、 最近年度經會計師查核簽證之合併財務報告.....	110

壹、致股東報告書

壹、致股東報告書

各位股東女士、先生：

在112年戰爭、地緣政治、停滯性通膨、不斷的升息及疫情解封等種種因素，導致消費需求疲弱，市場庫存偏高，造成需求減少。縱然經營環境如此惡劣，力山的營運策略，秉持穩健的態度守穩本業核心價值，顯示出競爭優勢，在這波經濟變動中屹立不搖。

一、112年度營業結果報告

(一)、 營運計畫實施成果

本公司112年度合併營業收入為新台幣6,708,461千元，與111年度4,549,308千元相較，增加新台幣2,159,153千元，增加比率47.46%。112年度合併稅後淨利為新台幣311,039千元，每股稅後盈餘約1.70元。

(二)、 預算執行情形

本公司112年度未公開財務預測資訊，故無須揭露預算執行情形。

(三)、 財務支出及獲利能力分析

項目		111 年度	112 年度
財務結構(%)	負債佔總資產比率%	54.74	58.51
償債能力(%)	流動比率%	96.00	99.98
	速動比率%	78.64	85.08
獲利能力(%)	資產報酬率(%)	-2.77	3.97
	權益報酬率(%)	-7.71	8.48
	每股盈餘(元)(當期)	-1.65	1.70

(四)、 研究發展狀況

在工具機方面，本公司持續創新且運用專利，提供超越客戶需求的產品，透過品牌及零售店策略聯盟之營運模式及產地交互運用，達到產品結構多樣化效果；在健身器材方面，加速新產品開發速度及

壹、致股東報告書

品項，滿足客戶快速且多樣化之需求，與客戶一起成長，並追求高品質以確保客戶滿意度；在新事業方面，應用核心技術來迎合未來趨勢，把握商機發展出新事業的產品領域。

二、 113年度營運計畫概要

(一)、經營方針及重要政策

1. 以永續經營為目標，創造企業關係人整體最大利益。
2. 以領先的機電技術，提供品牌客戶優質產品及服務。
3. 秉持追根究柢持續改善精神，造就精實製造與管理。

(二)、營業預期及重要之產銷政策

展望113年全球經濟及供需市場充滿不確定性，本公司經營團隊會持續秉持"誠實、穩建、茁壯"的企業文化，以全面精實管理及技術創新之差異化競爭力，以滿足客戶的需求，創造雙贏的夥伴關係，以追求企業優質化成長及永續經營。

(三)、未來公司發展策略、受到外部競爭環境、法規環境及總體經營環境之影響

本公司以傳承101分態度、領先的機電整合技術及提供品牌客戶全方位服務的願景，持續致力『技術領先』、『製造卓越』、『品質第一』、『客戶信任』之核心競爭優勢，以提供客戶需求的服務，以達營收及獲利成長之目標。我們的經營團隊及優秀的員工，會以沒有最好只有更好的持續改善精神，創造領先地位並強化與競爭對手的差異化，以追求企業優質化成長及永續經營，致力克服外部競爭環境、法規環境及總體經營環境的衝擊，穩健掌握及控管各種經營風險。

最後，誠摯的感謝各位股東的支持與愛護，並請繼續給予經營團隊鼓勵及指教。

敬祝

身體健康

萬事如意

董事長 王冠祥



總經理 羅政洲



會計主管 何秀媛



貳、公司簡介

一、公司簡介

(一). 設立日期：民國 62 年 4 月 30 日

(二). 公司沿革：

1. 最近年度及截至年報刊印日止辦理公司併購之情形：無
2. 董事、監察人或持股超過百分之十之大股東股權之大量移轉或更換、經營權之改變及其他足以影響股東權益之重要事項與其對公司之影響：無
3. 其他資訊：
 - (1). 1972 年 4 月 20 日由陳瑞榮、王坤復、林樹霖三人創立，資本額肆拾伍萬元。
 - (2). 1973 年 4 月 30 日正式登記為國興機械廠，員工四名，廠房 30 坪，租廠台中市永和街，資本壹佰陸拾萬元。
 - (3). 1974 年遷址台中市大慶街，廠房 200 坪，改制為國駿機械工業有限公司。
 - (4). 1976 年 2 月增資為參佰萬元，10 月遷至大里市塗城路，增資為壹仟零壹拾萬元正，改制為力山工業股份有限公司，佔地約 1400 坪，開始規劃電腦流程。
 - (5). 1982 年 2 月增資為貳仟參佰萬元。
 - (6). 1983 年榮獲品管甲等工廠認可；並名列 71 年度五百大企業之一，全國工具機外銷榜首，董事長陳瑞榮先生當選第六屆中華民國創業青年楷模；12 月投資壹億陸仟萬元興建仁化路第二廠，並增資為柒仟萬元，當年度營業額增加為柒億參仟多萬元。
 - (7). 1985 年元月仁化廠落成，並增資為壹億參仟多萬元，獲工業局登錄為中衛體系中心廠；並榮獲全國工業總會經營合理化獎。
 - (8). 1986 年投資美國 Power Tools Specialists Inc. (P.T.S)；另投資 Porfi Heimwerker Maschinen GmbH(P.H.M)。
 - (9). 1986 年營業額增至壹拾陸億玖仟柒佰萬元。
 - (10). 1987 年 9 月增資為一億伍仟萬元，營業額為壹拾捌億貳仟肆佰萬元。購置 IBM S/38 電腦設備。
 - (11). 1987 年 11 月在台灣投資設立力武電機公司。
 - (12). 1989 年 1 月導入全公司品質管理(TQC)，推動企業經營合理化。6 月耗資一億一仟餘萬元，完成仁化廠增建，8 月資本額增資為一億玖仟玖佰伍拾萬元。
 - (13). 1990 年 9 月份建置 IBM AS/400 系統電腦設備。
 - (14). 1992 年 2 月榮獲中華民國第一屆發明獎；7 月份資本額增資為肆億元；8 月通過歐洲共同市場 ISO-9002 驗證。
 - (15). 1992 年在日本投資設立力山日本。
 - (16). 1993 年在德國投資設立歐洲分公司。
 - (17). 1994 年在法國投資設立法國分公司。
 - (18). 1994 年 11 月榮獲經濟部優良產業科技發展「傑出獎」。
 - (19). 1995 年 2 月股票公開上市，9 月通過 ISO-9001 認證。
 - (20). 1995 年在英國投資設立英國力山。
 - (21). 1996 年投資英屬維京群島 Gold Item Group Ltd.，投資大陸杭州力武電機有限公司。

參、公司治理報告

- (22). 1998 年 12 月全球支援中心完工，1999 年元月舉行「全球支援中心」啟用典禮，成為全球 E 化製造服務中心。
- (23). 1999 年順利通過 ISO-14001 認證。
- (24). 2000 年由工業安全衛生技術發展中心輔導推動「職業安全衛生管理系統」。
- (25). 2000 年榮獲經濟部精銳獎之殊榮。
- (26). 2000 年本公司合併力友工業、力二工業及台灣速立公司。
- (27). 2001 年 4 月榮獲美國希爾斯公司頒發 PIP 最佳供應伙伴獎。
- (28). 2002 年 4 月再度榮獲美國希爾斯公司所頒發的 PIP 年度最佳供應夥伴獎項，同月本公司導入 SAP 系統正式上線。
- (29). 2003 年 5 月與美國希爾斯公司導入 C.P.F.R.專案 (協同計劃、預測、補貨)，同年 11 月系統正式上線。
- (30). 2004 年 3 月正式導入 TPM 全面生產管理活動。
- (31). 2007 年投資英屬維京群島 Gold Item Group Ltd.，投資大陸蘇州力山健康事業有限公司。
- (32). 2007 年 3 月榮獲第四屆台灣優良品牌獎。
- (33). 2008 年撤銷投資大陸蘇州力山健康事業有限公司。
- (34). 2008 年榮獲美國消費雜誌推薦最佳購買“ 商用橢圓/輕型商用跑步機”
- (35). 2009 年榮獲 Precor 年度最佳供應商獎，撤銷投資力山日本、力山歐洲、Mejix。
- (36). 2010 年投資大陸東陽力冀、榮獲美國消費雜誌推薦最佳購買商品、榮獲 Precor 年度最佳供應商獎、全國品管圈參賽數度得獎。
- (37). 2011 年榮獲全國品管圈得獎。
- (38). 2012 年榮獲 Stanley Black & Decker 卓越表現獎、全國品管圈得獎。
- (39). 2013 年投資大陸桐鄉力山及杭州勘吉，榮獲全國品管圈得獎。
- (40). 2014 年榮獲榮獲 Precor 年度新產品開發大賞，全國品管圈得獎。
- (41). 2015 年撤銷投資力山英國、東陽力冀，榮獲全國品管圈得獎。
- (42). 2016 年榮獲全國品管圈得獎。
- (43). 2017 年榮獲 Stanley Black & Decker 卓越創新獎以及年度最佳夥伴獎；導入 EC 協同商務供應鏈管理系統正式上線。
- (44). 2018 年榮獲 Stanley Black & Decker 最佳創新獎以及年度最佳夥伴獎；導入鼎新廠內智能物料管理系統正式上線。
- (45). 2019 年撤銷投資香港力武、大陸杭州力武及杭州勘吉；導入東海大學產學合作與精實系統知識應用聯盟；榮獲 2019《天下雜誌》快速成長企業一百強；榮獲經濟部投資台灣事務所臺商回臺投資方案。
- (46). 2020 年榮獲經濟部工業局產業高值計畫；榮獲 2020《天下雜誌》營運績效 50 強第一名；榮獲經濟部國貿局金貿獎-最佳貿易貢獻獎。
- (47). 2021 年榮獲德國 IF 設計獎；榮獲 2021《天下雜誌》韌性企業 200 強 V 型反轉 Top100 第一名；榮獲勞動部勞動力發展署人才發展品質管理系統(TTQS)金牌；導入鼎新智能現場專案系統正式上線。
- (48). 2022 年成立 ESG 委員會啟動 ESG 及碳管理專案並取得 ISO 14064-1 及 ISO 14067 證書；榮獲《亞洲品質網絡卓越品質》實務典範獎；榮獲 2022 年《卓越經營品質獎》三星獎；榮獲美國 IDEA 工業設計獎。
- (49). 2023 年榮獲美國客戶 TRUE 傑出供應合作夥伴獎；榮獲教育部體育署運動企業認證之殊榮；榮獲財團法人台灣永續能源研究基金會「2023 台灣企業永續獎(TCSA)」永續報告類-傳統製造業第二類「金獎」；榮獲勞動部勞動力發展署人才發展品質管理系統(TTQS)金牌；通過 ISO 14001 及 ISO 45001 驗證

參、公司治理報告

參、 公司治理報告

一、 組織系統

(一). 組織結構

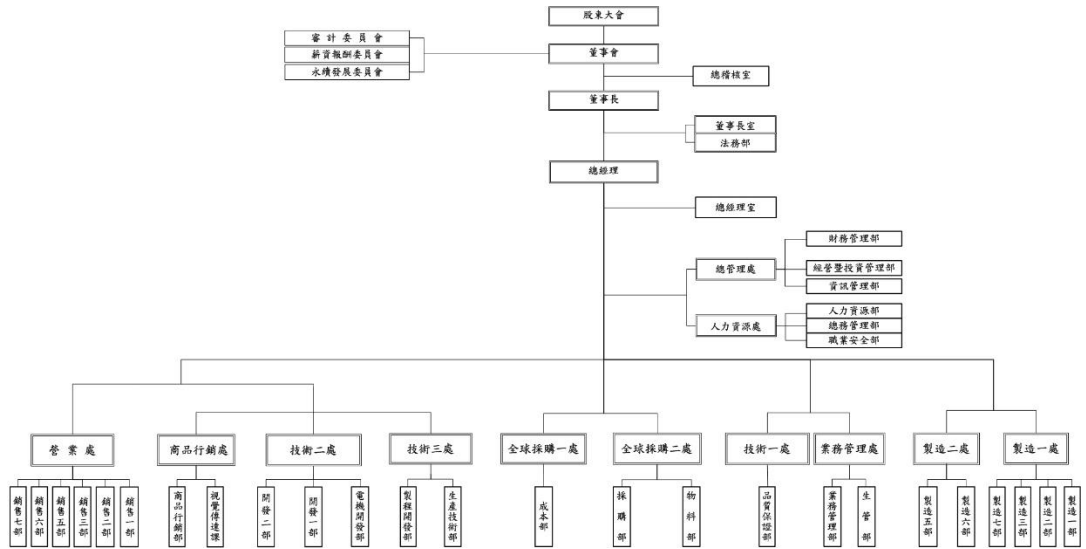

(二). 各主要部門所營業務

主要部門	職掌及功能
總管理處	負責公司經營策略規劃、財務與稅務會計事項及電腦資訓系統推動與維護
人力資源處	負責公司人事政策、組織編制、企業形象、總務與環安等之規劃與執行
商品行銷處	負責公司新產品企劃、商品行銷、智慧財產權之保護、專利侵害分析與迴避、專利訴訟案件處理
營業處	負責公司 OEM/ODM/OBM 業務之拓展與銷售及新事業開發規劃與執行。
全球採購一、二處	負責供應商管理、材料成本管控，新產品進度如期如質、零件庫存的最佳管控、生產工單零件如質如期進料
技術一處	負責供應商品質管控、零件及成品檢驗工作，並建立、維持與檢核品保制度
技術二、三處	負責產品策略、產品改良及新產品開發工作 產品生產廠區規劃、生產設備、生產治具規劃及製作 負責製造生產力的提升，提高產線平衡率，製程品質改善以及省力化、生產設備及電器維修保固。
業務管理處	負責服務及處理客戶訂單、出口作業及立帳
製造一、二處	負責公司製造產能提升，生產最低成本與最佳品質之產品

參、公司治理報告

二、 董事、監察人、總經理、副總經理、協理、各部門及分支機構主管資料

(一). 董事及監察人資料

1. 董事及監察人資料 (一)

113年4月1日

職稱	國籍或註冊地	姓名	性別 年齡	選(就)任日期	任期	初次選任日期	選任時持有股份		現在持有股數		配偶、未成年子女現在持有股份		利用他人名義持有股份		主要經(學)歷	目前兼任本公司及其他公司之職務	具配偶或二親等以內關係之其他主管、董事或監察人			備註
							股數	持股比率	股數	持股比率	股數	持股比率	股數	持股比率			職稱	姓名	關係	
董事長	中華民國	王冠祥	男 41-50歲	112.05.30	3年	91.06.26	3,750,178	2.07%	1,950,178	1.07%	0	0.00%	7,364,345	4.06%	中興大學碩士 力山工業(股)公司/總經理	力山工業(股)公司/董事長 Power Tool Specialists Inc./董事長 香港金科國際集團有限公司/董事 桐鄉力山工業有限公司/董事 盛新材料科技(股)公司/獨立董事	董事	王冠涓	兄妹	無
董事	中華民國	崑鉅股份有限公司 代表人：王冠涓	不適用 女 41-50歲	112.05.30	3年	110.08.26 112.05.30	20,196,000	11.13%	26,369,472	14.53%	0	0.00%	0	0.00%						
董事	中華民國	黃慶祥	男 51-60歲	112.05.30	3年	106.06.13	852,094	0.47%	800,094	0.44%	70,000	0.04%	0	0.00%	逢甲大學 財稅系 Middlesex University, Mater of Money banking and Finance	力山工業(股)公司/特別助理 Power Tool Specialists Inc./董事 力山工業(股)公司/銷售高級專員 安侯建業聯合會計師事務所/領組	董事長	王冠祥	兄妹	無
董事	中華民國	陳君璋	男 41-50歲	112.05.30	3年	112.05.30	592,350	0.33%	592,350	0.33%	302,943	0.17%	0	0.00%	樹德工專 力山工業(股)公司/副總經理	桐鄉力山工業有限公司/董事長 力山工業(股)公司/副總經理 香港金科國際集團有限公司/董事 寶晶(股)公司/董事	無	無	無	無
董事	中華民國	郭卜僑	男 41-50歲	112.05.30	3年	106.06.13	10,000	0.01%	170,000	0.09%	6,000	0.00%	0	0.00%	大同大學 電機所碩士 桐鄉力山工業有限公司/電機部經理	力山科技(股)公司/董事長 力山科技(股)公司/特別助理 力山科技(股)公司/董事 香港金科國際集團有限公司/董事 寶晶(股)公司/監察人	無	無	無	無
董事	中華民國	楊慶祺	男 51-60歲	112.05.30	3年	112.05.30	0	0.00%	0	0.00%	0	0.00%	0	0.00%	英國德倫大學工商管理碩士 力山工業(股)公司/協理	力山工業(股)公司/協理 力山科技(股)公司/董事 宏喬投資(股)公司/董事	無	無	無	無
董事	中華民國	李成	男 61-70歲	112.05.30	3年	109.06.18	0	0.00%	0	0.00%	0	0.00%	0	0.00%	California State University, Fullerton, BS in Business Administration	橋樑金屬(股)公司 / 執行長 / 董事長 肇慶市寶信金屬實業有限公司/執行董事 橋樑金屬(珠海)有限公司/執行董事 禾益投資(股)公司 / 董事長 橋智自動化(股)公司 / 董事長 Sunspring Holding Corp. / Director Sunspring America Inc. / Director 盛新材料科技股份有限公司/獨立董事	無	無	無	無
獨立董事	中華民國	吳傳銓	男 61-70歲	112.05.30	3年	109.06.18	0	0.00%	0	0.00%	0	0.00%	0	0.00%	東海大學法律系副教授 美國聯邦及紐約州律師 東海大學 EMBA 兼任副教授	拓凱實業股份有限公司/獨立董事 朋德股份有限公司 獨立/獨立董事	無	無	無	無
獨立董事	中華民國	陳立宗	男 41-50歲	112.05.30	3年	112.05.30	0	0.00%	0	0.00%	0	0.00%	0	0.00%	美國奧克拉荷馬大學會計研究所 安侯建業聯合會計師事務所會計師	台灣鋼聯股份有限公司/獨立董事	無	無	無	無
獨立董事	中華民國	吳傳銓	男 61-70歲	112.05.30	3年	109.06.18	0	0.00%	0	0.00%	0	0.00%	0	0.00%	香港理工大學組織行為學博士 台灣大學經濟系 鑽石集團/執行長	鑽石集團/執行長 碩網資訊股份有限公司共同創辦人/ 董事 台新夢想職業籃球隊/執行董事 夢想家教育基金會/董事長 台灣大學管理學院兼任助理教授	無	無	無	無

參、公司治理報告

表一：法人股東之主要股東

113 年 4 月 1 日

法人股東名稱 (註一)	法人股東之主要股東 (註二)
崑鉅股份有限公司	陳麗美(46.22%)、王冠祥(7.42%)、王冠涓(12.37%)、王宥晨(2.58%)、王宥晞(2.58%)、林律呈(2.58%)、林律言(2.58%)、中華民國管理機構為財政部國有財產署代理機構為財政部國有財產署中區分署法定代理分署長趙子賢(5.11%)、林佳蓉(11.76%)、林益堅(6.81%)

註 1：董事、監察人屬法人股東代表者，應填寫該法人股東名稱。

註 2：填寫該法人股東之主要股東名稱(其持股比例占前十名)及其持股比例。若其主要股東為法人者，應再填列下表二。

表二：表一主要股東為法人者其主要股東 113 年 4 月 1 日

法人名稱 (註一)	法人之主要股東 (註二)
不適用	不適用
不適用	不適用

註 1：如上表一主要股東屬法人者，應填寫該法人名稱。

註 2：填寫該法人之主要股東名稱(其持股比例占前十名)及其持股比例。

參、公司治理報告

2. 董事及監察人資料 (二)：

(1). 董事及監察人專業資格及獨立董事獨立性資訊揭露：

113 年 4 月 1 日

條件姓名	專業資格與經驗(註1)	獨立性情形(註2)	兼任其他公開發行公司獨立董事家數
王冠祥	具備商務及公司所需經驗	不適用	1
崑鉅股份有限公司 代表人：王冠涓	具備商務及公司所需經驗	不適用	無
黃慶祥	具備商務及公司所需經驗	不適用	無
郭卜僑	具備商務及公司所需經驗	不適用	無
陳君璋	具備商務及公司所需經驗	不適用	無
楊慶祺	具備商務及公司所需經驗	不適用	1
李 成	商務、法務、或公司業務所須相關科系之公私立大專院校講師以上，且無公司法第 30 條各款情事。	<ol style="list-style-type: none"> 1. 本人、配偶、二親等以內親屬是否擔任本公司或其關係企業之董事、監察人或受僱人。 2. 本人、配偶、二親等以內親屬(或利用他人名義)持有公司股份數及比重； 3. 未擔任與本公司有特定關係公司(參考公開發行公司獨立董事設置及應遵循事項辦法第3條第1項5~8款規定)之董事、監察人或受僱人 4. 最近2年未提供本公司或其關係企業商務、法務、財務、會計等服務所取得之報酬金額。 	2
吳傳銓	法官、檢察官、律師、會計師或其他與公司業務所需之國家考試及格領有證書之專門職業及技術人員，且無公司法第 30 條各款情事。	<ol style="list-style-type: none"> 1. 本人、配偶、二親等以內親屬是否擔任本公司或其關係企業之董事、監察人或受僱人。 2. 本人、配偶、二親等以內親屬(或利用他人名義)持有公司股份數及比重； 3. 未擔任與本公司有特定關係公司(參考公開發行公司獨立董事設置及應遵循事項辦法第3條第1項5~8款規定)之董事、監察人或受僱人 4. 最近2年未提供本公司或其關係企業商務、法務、財務、會計等服務所取得之報酬金額。 	1
陳立宗	商務、法務、或公司業務所須相關科系之公私立大專院校講師以上，且無公司法第 30 條各款情事。	<ol style="list-style-type: none"> 1. 本人、配偶、二親等以內親屬是否擔任本公司或其關係企業之董事、監察人或受僱人。 2. 本人、配偶、二親等以內親屬(或利用他人名義)持有公司股份數及比重； 3. 未擔任與本公司有特定關係公司(參考公開發行公司獨立董事設置及應遵循事項辦法第3條第1項5~8款規定)之董事、監察人或受僱人 4. 最近2年未提供本公司或其關係企業商務、法務、財務、會計等服務所取得之報酬金額。 	無

註 1：專業資格與經驗：敘明個別董事及監察人之專業資格與經驗，如屬審計委員會成員且具備會計或財務專長者，應敘明其會計或財務背景及工作經歷，另說明是否未有公司法第 30 條各款情事。

註 2：獨立董事應敘明符合獨立性情形，包括但不限於本人、配偶、二親等以內親屬是否擔任本公司或其關係企業之董事、監察人或受僱人；本人、配偶、二親等以內親屬(或利用他人名義)持有公司股份數及比重；是否擔任與本公司有特定關係公司(參考公開發行公司獨立董事設置及應遵循事項辦法第 3 條第 1 項 5~8 款規定)之董事、監察人或受僱人；最近 2 年提供本公司或其關係企業商務、法務、財務、會計等服務所取得之報酬金額。

註 3：揭露方式請參閱臺灣證券交易所公司治理中心網站之最佳實務參考範例。

參、公司治理報告

姓名	條件	是否具有五年以上工作經驗 及下列專業資格			符合獨立性情形												兼任 其他 公開發行 公司獨立 董 事 家 數
		商務、財務、會計或公司業務所須相關科系之公私立大專院校講師以上	法官、檢察官、律師、會計師或其他與公司業務所需之國家考試及格領有證書之專門職業及技術人員	商務、財務、會計或公司業務所須之工作經驗	1	2	3	4	5	6	7	8	9	10	11	12	
王冠祥			✓				✓	✓	✓	✓	✓	✓		✓	✓	1	
王冠涓			✓				✓	✓	✓	✓	✓	✓		✓	✓	0	
黃慶祥			✓			✓	✓	✓	✓	✓	✓	✓	✓	✓	✓	0	
郭卜僑			✓			✓	✓	✓	✓	✓	✓	✓	✓	✓	✓	0	
陳君瑋			✓			✓	✓	✓	✓	✓	✓	✓	✓	✓	✓	0	
楊慶祺			✓	✓	✓	✓	✓	✓	✓	✓	✓	✓	✓	✓	✓	1	
李 成	✓		✓	✓	✓	✓	✓	✓	✓	✓	✓	✓	✓	✓	✓	2	
吳傳銓		✓	✓	✓	✓	✓	✓	✓	✓	✓	✓	✓	✓	✓	✓	1	
陳立宗	✓		✓	✓	✓	✓	✓	✓	✓	✓	✓	✓	✓	✓	✓	0	

註 2：各董事、監察人於選任前二年及任職期間符合下述各條件者，請於各條件代號下方空格中打“ ”。

- (1) 非公司或其關係企業之受僱人。
- (2) 非公司或其關係企業之董事、監察人(但如為公司與其母公司、子公司或屬同一母公司之子公司依本法或當地國法令設置之獨立董事相互兼任者，不在此限)。
- (3) 非本人及其配偶、未成年子女或以他人名義持有公司已發行股份總數 1%以上或持股前十名之自然人股東。
- (4) 非(1)所列之經理人或(2)、(3)所列人員之配偶、二親等以內親屬或三親等以內直系血親親屬。
- (5) 非直接持有公司已發行股份總數 5%以上、持股前五名或依公司法第 27 條第 1 項或第 2 項指派代表人擔任公司董事或監察人之法人股東之董事、監察人或受僱人(但如為公司與其母公司、子公司或屬同一母公司之子公司依本法或當地國法令設置之獨立董事相互兼任者，不在此限)。
- (6) 非與公司之董事席次或有表決權之股份超過半數係由同一人控制之他公司董事、監察人或受僱人(但如為公司或其母公司、子公司或屬同一母公司之子公司依本法或當地國法令設置之獨立董事相互兼任者，不在此限)。
- (7) 非與公司之董事長、總經理或相當職務者互為同一人或配偶之他公司或機構之董事(理事)、監察人(監事)或受僱人(但如為公司與其母公司、子公司或屬同一母公司之子公司依本法或當地國法令設置之獨立董事相互兼任者，不在此限)。
- (8) 非與公司有財務或業務往來之特定公司或機構之董事(理事)、監察人(監事)、經理人或持股 5%以上股東(但特定公司或機構如持有公司已發行股份總數 20%以上，未超過 50%，且為公司與其母公司、子公司或屬同一母公司之子公司依本法或當地國法令設置之獨立董事相互兼任者，不在此限)。
- (9) 非為公司或關係企業提供審計或最近二年取得報酬累計金額未逾新臺幣 50 萬元之商務、財務、會計等相關服務之專業人士、獨資、合夥、公司或機構之企業主、合夥人、董事(理事)、監察人(監事)、經理人及其配偶。但依證券交易法或企業併購法相關法令履行職權之薪資報酬委員會、公開收購審議委員會或併購特別委員會成員，不在此限。
- (10) 未與其他董事間具有配偶或二親等以內之親屬關係。
- (11) 未有公司法第 30 條各款情事之一。
- (12) 未有公司法第 27 條規定以政府、法人或其代表人當選。非為公司或其關係企業之受僱人。

參、公司治理報告

(2). 董事會多元化及獨立性

A. 董事會多元化：敘明董事會之多元化政策、目標及達成情形。多元化政策包括但不限於董事遴選標準、董事會應具備之專業資格與經驗、性別、年齡、國籍及文化等組成情形或比例，並就前揭政策敘明公司具體目標及其達成情形。

a. 為強化公司治理並促進董事會組成與結構之健全發展，本公司於 2017 年修訂之「公司治理實務守則」第 20 條中，「董事會成員多元化之政策」，政策指出：董事會之應考量多元化，並就本身運作、營運型態及發展需求以擬訂適當之多元化方針，例如：基本條件與價值(如：性別、年齡、國籍及文化等)、專業背景(如法律、會計、產業、財務、行銷或科技)、專業技能及產業經歷等。

b. 本公司現任董事會由 9 位董事組成，包含 6 位董事、3 位獨立董事，成員具備法律、商務及管理領域之豐富經驗與專業。董事成員皆為本國籍，董事成員年齡分布區間計有 5 名董事年齡位於 41-50 歲、2 名董事位於 51-60 歲以及 2 名董事位於 61-70 歲。本公司亦注重董事會成員組成之性別平等，女性董事比率目標為 10%以上，目前 9 位董事，包括 1 位女性董事，比率達 11%。本公司獨立董事 3 位，任期 3 年以下有 1 位，任期 4 年有 2 位，所有獨立董事其連續任期均不超過 3 屆。

c. 董事會成員多元化以本公司「公司治理守則」之政策不斷的持續落實，未來將視董事會運作以及公司發展需求，與時俱進的增進董事會成員多元化政策，以確保董事會成員可具備執行職務所必須之知識、技能及素養。

附表 1：董事會成員落實多元化政策情形

姓名	國籍	性別	具員工身份	年齡				獨立董事任期年資		營運判斷能力	會計及財務分析能力	經營管理能力	危機處理能力	產業知識	國際市場觀	領導能力	決策能力
				41-50 歲	51-60 歲	61-70 歲	71-80 歲	3 年以下	3 至 9 年								
王冠祥	中華民國	男	V	V						V	V	V	V	V	V	V	V
王冠涓	中華民國	女	V	V						V	V	V	V	V	V	V	V
黃慶祥	中華民國	男	V		V					V	V	V	V	V	V	V	V
郭卜僑	中華民國	男	V	V						V	V	V	V	V	V	V	V
陳君璋	中華民國	男		V						V	V	V	V	V	V	V	V
楊慶祺	中華民國	男			V					V	V	V	V	V	V	V	V
李成	中華民國	男				V			V	V	V	V	V	V	V	V	V
吳傳銓	中華民國	男				V			V	V	V	V	V	V	V	V	V
陳立宗	中華民國	男		V				V		V	V	V	V	V	V	V	V

參、公司治理報告

- B. 董事會獨立性：敘明獨立董事人數及比重，並說明董事會具獨立性，及附理由說明是否無證券交易法第 26 條之 3 規定第 3 項及第 4 項規定情事，包括敘明董事間、監察人間或董事與監察人間具有配偶及二親等以內親屬關係之情形。
- a. 本公司現任董事會由 9 位董事組成，包含 3 位獨立董事成員(佔 33%)，董事會具行使職權之獨立性。3 位獨立董事並無證券交易法第 26 條之 3 規定第 3 項及第 4 項規定情事，包括敘明董事間、監察人間或董事與監察人間具有配偶及二親等以內親屬關係之情形。

參、公司治理報告

(二). 總經理、副總經理、協理、各部門及分支機構主管資料

113 年 4 月 1 日

職稱	國籍	姓名	性別	選(就)任日期	持有股份		配偶、未成年子女持有股份		利用他人名義持有股份		主要經(學)歷	目前兼任其他公司之職務	具配偶或二親等以內關係之經理人			備註
					股數	持股比例	股數	持股比例	股數	持股比例			職稱	姓名	關係	
總經理	中華民國	羅政洲	男	111.04.01	82,145	0.05%	0	0.00%	0	0.00%	朝陽科技大學企研所/力山工業(股)公司執行副總	香港金科國際集團有限公司/董事	無	無	無	無
副總經理	中華民國	鄭美玲	女	110.01.01	16,000	0.01%	0	0.00%	0	0.00%	建國科技大學/力山工業(股)公司技術處副總暨商品行銷處副總	桐鄉力山工業有限公司/董事	無	無	無	無
副總經理	中華民國	顧永鎬	男	110.06.01	0	0.00%	0	0.00%	0	0.00%	中興大學 EMBA /力山工業(股)公司技術處副總	無	無	無	無	無
副總經理 會計主管 公司治理主管	中華民國	何秀媛	女	110.06.01 107.11.08 112.05.09	21,448	0.01%	0	0.00%	0	0.00%	中興大學 EMBA /力山工業(股)公司總管理處副總暨人力資源處副總	香港金科國際集團有限公司/董事 桐鄉力山工業有限公司/監事 力山科技(股)公司/董事	無	無	無	無
副總經理	中華民國	黃慶祥	男	110.06.01	800,094	0.44%	70,000	0.04%	0	0.00%	樹德工專/力山工業(股)公司總經理室副總	桐鄉力山工業有限公司/董事長 香港金科國際集團有限公司/董事 寶晶(股)公司/董事	無	無	無	無
副總經理	馬來西亞	彭夢偉	男	110.06.01	66,000	0.04%	0	0.00%	0	0.00%	中興大學/力山工業(股)公司行銷處副總、營業處副總暨技術處副總	無	無	無	無	無
副總經理	中華民國	張裕明	男	110.06.01	5,000	0.00%	0	0.00%	0	0.00%	亞東工專/力山工業(股)公司製造處副總	桐鄉力山工業有限公司/董事 力山科技(股)公司/董事	無	無	無	無
副總經理	中華民國	莊政勳	男	110.06.01	5,000	0.00%	0	0.00%	0	0.00%	雲林科大碩士/力山工業(股)公司董事長室副總	無	無	無	無	無
副總經理	中華民國	黃亮為	男	110.12.01	0	0.00%	0	0.00%	0	0.00%	中興大學化工所/力山工業(股)公司技術處暨營業管處副總	無	無	無	無	無
副總經理	中華民國	江耀宗	男	110.12.01	806	0.00%	0	0.00%	0	0.00%	東海大學企管所/力山工業(股)公司採購處副總	無	無	無	無	無
協理	中華民國	郭卜僑	男	110.01.01	170,000	0.09%	6,000	0.00%	0	0.00%	英國德倫大學工商管理碩士/力山工業(股)公司營業處協理	力山科技(股)公司/董事 宏喬投資(股)公司/董事	無	無	無	無
協理	中華民國	李文都	男	110.01.01	0	0.00%	0	0.00%	0	0.00%	聯合工專/力山工業(股)公司技術處協理	無	無	無	無	無
協理	中華民國	陳國榮	男	110.01.01	52,000	0.03%	7,000	0.00%	0	0.00%	朝陽科技大學/力山工業(股)公司製造處協理	無	無	無	無	無
協理	中華民國	馮旭暉	男	110.06.01	5,000	0.00%	0	0.00%	0	0.00%	中興大學 EMBA /力山工業(股)公司採購處協理	無	無	無	無	無
協理	中華民國	張志豪	男	110.06.01	7,000	0.00%	0	0.00%	0	0.00%	僑泰中學/力山工業(股)公司製造處協理	無	無	無	無	無
協理	中華民國	郭漢裕	男	110.06.01	11,161	0.01%	0	0.00%	0	0.00%	龍華技術學院/力山工業(股)公司採購處協理	無	無	無	無	無
協理 財務主管	中華民國	許森源	男	110.06.01 111.05.06	5,000	0.00%	0	0.00%	0	0.00%	朝陽科技大學財金所/力山工業(股)公司總管理處協理	桐鄉力山工業有限公司/監事	無	無	無	無

參、公司治理報告

三、最近年度給付董事、監察人、總經理及副總經理等之酬金

(一) 一般董事及含獨立董事之酬金

單位：千元，112年12月31日

職稱	姓名	董事酬金								A、B、C及D等四項 總額及占稅後純益之比例		兼任員工領取相關酬金								A、B、C、D、E、F及 G等七項總額及占稅後 純益之比例	有無領 取來自 子公司 以外轉 投資事 業酬金	
		報酬(A)		退職退休金(B)		董事酬勞(C)		業務執行費用(D)		薪資、獎金及特支費等 (E)		退職退休金(F)		員工酬勞(G)								
		本公司	財務報 告內所 有公司	本公司	財務報 告內所 有公司	本公司	財務報 告內所 有公司	本公司	財務報 告內所 有公司	本公司	財務報 告內所 有公司	本公司	財務報 告內所 有公司	本公司		財務報告內所有 公司		本公司	財務報 告內所 有公司			
現金金 額	股票 金額	現金金 額	股票 金額	現金金 額	股票 金額	現金金 額	股票 金額	現金金 額	股票 金額	現金金 額	股票 金額	現金金 額	股票 金額	現金金 額	股票 金額	現金金 額	股票 金額					
董事長	王冠祥	0	0	0	0	3,200	3,200	100	100	3,300 1.07%	3,300 1.07%	4,810	4,810	125	125	2,900	0	2,900	0	11,135 3.61%	11,135 3.61%	無
董事	崑鉅股份有限公司	0	0	0	0	800	800	0	0	800 0.26%	800 0.26%	0	0	0	0	0	0	0	0	800 0.26%	800 0.26%	無
	代表人：王冠涓 (112.05.30 就任)	0	0	0	0	0	0	100	100	100 0.03%	100 0.03%	953	953	46	46	227	0	227	0	1,325 0.43%	1,325 0.43%	無
	代表人：陳麗美 (112.05.30 卸任)	0	0	0	0					0 0.00%	0 0.00%	0	0	0	0	0	0	0	0	0 0.00%	0 0.00%	無
董事	黃慶祥	0	0	0	0	800	800	100	100	900 0.29%	900 0.29%	2,229	2,229	68	68	616	0	616	0	3,813 1.23%	3,813 1.23%	無
董事	郭卜僑	0	0	0	0	800	800	100	100	900 0.29%	900 0.29%	0	0	0	0	0	0	0	0	900 0.29%	900 0.29%	無
董事	陳君璋	0	0	0	0	800	800	100	100	900 0.29%	900 0.29%	1,681	1,681	72	72	500	0	500	0	3,153 1.02%	3,153 1.02%	無
董事	楊慶祺 (112.05.30 就任)	0	0	0	0	0	0	200	200	200 0.06%	200 0.06%	0	0	0	0	0	0	0	0	200 0.06%	200 0.06%	無
獨立董事	李成	0	0	0	0	0	0	840	840	840 0.27%	840 0.27%	0	0	0	0	0	0	0	0	840 0.27%	840 0.27%	無
獨立董事	吳傳銓	0	0	0	0	0	0	840	840	840 0.27%	840 0.27%	0	0	0	0	0	0	0	0	840 0.27%	840 0.27%	無
獨立董事	陳立宗 (112.05.30 就任)	0	0	0	0	0	0	340	340	340 0.11%	340 0.11%	0	0	0	0	0	0	0	0	340 0.11%	340 0.11%	無
獨立董事	洪昭男 (112.05.30 卸任)	0	0	0	0	0	0	500	500	500 0.16%	500 0.16%	0	0	0	0	0	0	0	0	500 0.16%	500 0.16%	無
獨立董事	劉培堯 (112.05.30 卸任)	0	0	0	0	0	0	500	500	500 0.16%	500 0.16%	0	0	0	0	0	0	0	0	500 0.16%	500 0.16%	無
董事		0	0	0	0	6,400	6,400	3,720	3,720	10,120 3.28%	10,120 3.28%	9,673	9,673	311	311	4,243	0	4,243	0	24,347 7.89%	24,347 7.89%	

1.請敘明獨立董事酬金給付政策、制度、標準與結構，並依所擔負之職責、風險、投入時間等因素敘明與給付酬金數額之關聯性；本公司董事及獨立董事之報酬，授權董事會依各該董事及獨立董事對本公司營運參與程度及貢獻價值，並參酌國內外業界通常支給水準議定之。

2.除上表揭露外，最近年度公司董事為財務報告內所有公司提供服務(如擔任非屬員工之顧問等)領取之酬金：0

註 1:退職退休金中 112 年度實際給付退職退休金金額為 0，皆屬退職退休金費用化之提列。董事酬勞(C)及員工酬勞(G)為擬議數。

參、公司治理報告

(二). 總經理及副總經理之酬金

單位：千元，112年12月31日

職稱	姓名	薪資(A)		退職退休金(B)		獎金及特支費等等(C)		員工酬勞金額(D)				A、B、C及D等四項總額及占稅後純益之比例(%)		有無領取來自子公司以外轉投資事業酬金
		本公司	財務報告內所有公司	本公司	財務報告內所有公司	本公司	財務報告內所有公司	本公司		財務報告內所有公司		本公司	財務報告內所有公司	
								現金金額	股票金額	現金金額	股票金額			
總經理	羅政洲	2,040	2,040	122	122	1,789	1,789	2,000	0	2,000	0	5,951 1.93%	5,951 1.93%	無
副總經理	鄭美玲	1,440	1,440	86	86	1,326	1,326	1,000	0	1,000	0	3,853 1.25%	3,853 1.25%	無
副總經理	顧永鎔	1,140	1,140	68	68	864	864	462	0	462	0	2,534 0.82%	2,534 0.82%	無
副總經理	何秀媛	1,440	1,440	86	86	952	952	1,360	0	1,360	0	3,838 1.24%	3,838 1.24%	無
副總經理	黃慶祥	1,140	1,140	68	68	1,189	1,189	616	0	616	0	3,013 0.98%	3,013 0.98%	無
副總經理	彭夢偉	1,440	1,440	86	86	1,302	1,302	1,000	0	1,000	0	3,828 1.24%	3,828 1.24%	無
副總經理	張裕明	1,140	1,140	68	68	569	569	616	0	616	0	2,394 0.78%	2,394 0.78%	無
副總經理	莊政勳	1,806	1,806	108	108	1,321	1,321	616	0	616	0	3,851 1.25%	3,851 1.25%	無
副總經理	黃亮為	1,740	1,740	104	104	678	678	616	0	616	0	3,138 1.02%	3,138 1.02%	無
副總經理	江耀宗	1,140	1,140	68	68	1,079	1,079	616	0	616	0	2,903 0.94%	2,903 0.94%	無
副總經理		14,466	14,466	868	868	11,067	11,067	8,902	0	8,902	0	35,303 11.43%	35,303 11.43%	無

註1：退職退休金屬退職退休金費用化之提列，員工酬勞金額(D)為擬議數。

(三). 上市上櫃公司前五位酬金最高主管之酬金

單位：千元，112年12月31日

職稱	姓名	薪資(A)		退職退休金(B)		獎金及特支費等等(C)		員工酬勞金額(D)				A、B、C及D等四項總額及占稅後純益之比例(%)		有無領取來自子公司以外轉投資事業酬金
		本公司	財務報告內所有公司	本公司	財務報告內所有公司	本公司	財務報告內所有公司	本公司		財務報告內所有公司		本公司	財務報告內所有公司	
								現金金額	股票金額	現金金額	股票金額			
總經理	羅政洲	2,040	2,040	122	122	1,789	1,789	1,680	0	1,680	0	5,631 1.82%	5,631 1.82%	無
副總經理	鄭美玲	1,440	1,440	86	86	1,326	1,326	1,000	0	1,000	0	3,853 1.25%	3,853 1.25%	無
副總經理	莊政勳	1,806	1,806	108	108	1,321	1,321	616	0	616	0	3,851 1.25%	3,851 1.25%	無
副總經理	何秀媛	1,440	1,440	86	86	952	952	1,360	0	1,360	0	3,838 1.24%	3,838 1.24%	無
副總經理	彭夢偉	1,440	1,440	86	86	1,302	1,302	1,000	0	1,000	0	3,828 1.24%	3,828 1.24%	無

* 註：退職退休金屬退職退休金費用化之提列，員工酬勞金額(D)為擬議數。

參、公司治理報告

(四). 分派員工酬勞之經理人姓名及分派情形

單位：千元，112年12月31日

經理人	職稱	姓名	股票金額	現金金額	總計	總額占稅後純益之比例%
	總經理	羅政洲	0	10,602	10,602	3.43%
	副總經理	鄭美玲				
	副總經理	顧永鎔				
	副總經理 (會計主管/公司治理主管)	何秀媛				
	副總經理	黃慶祥				
	副總經理	彭夢偉				
	副總經理	張裕明				
	副總經理	莊政勳				
	副總經理	黃亮為				
	副總經理	江耀宗				
	協理	郭卜僑				
	協理	李文都				
	協理	陳國榮				
	協理	馮旭暉				
	協理	張志豪				
	協理	郭漢裕				
	協理(財務主管)	許森源				

註：以上金額為擬議數。填列最近年度經董事會通過分派經理人之員工酬勞金額（含股票及現金），若無法預估者則按去年實際分派金額比例計算今年擬議分派金額。稅後純益係指最近年度之稅後純益；已採用國際財務報導準則者，稅後純益係指最近年度個體或個別財務報告之稅後純益。

(五). 最近二年度給付本公司董事、監察人、總經理及副總經理等之酬金總額占個體或個別財務報告稅後純益比例之分析並說明給付酬金之政策、標準與組合、訂定酬金之程序、與經營績效及未來風險之關聯性。

1. 最近二年度給付本公司董事、監察人、總經理及副總經理等之酬金總額占財務報告稅後純益比例之分析：

職稱	112 年度		111 年度	
	本公司	財務報告內所有公司	本公司	財務報告內所有公司
董事	7.89%	7.89%	-4.89%	-4.89%
監察人	0.00%	0.00%	0.00%	0.00%
總經理及副總經理	11.43%	11.43%	-10.41%	-10.41%

2. 給付酬金之政策、標準與組合、訂定酬金之程序、與經營績效及未來風險之關聯性：

- (1). 董事之酬金包括車馬費、盈餘分派之董監酬勞。在車馬費方面，係參考同業水準，依董事出席董事會情況支付。本公司董事執行本公司職務時，不論公司營業盈虧，公司得支給報酬，其報酬授權董事會依其對公司營運參與程度及貢獻之價值，於不超過本公司核薪辦法所訂最高薪階之標準議定之。
- (2). 總經理及副總經理之酬金包括薪資、獎金、員工紅利、員工認股權憑證等，則係依所擔任之職位及所承擔的責任，參考同業對於同類職位之水準釐定。

參、公司治理報告

四、 公司治理運作情形

(一). 董事會運作情形資訊

最近年度(112 年度)董事會開會 6 次，董事出席情形如下

職稱	姓名	實際出(列)席次數 B	委託出席次數	實際出(列)席率(%)【B/A】	備註
董事長	王冠祥	6	0	100%	
董事	陳麗美	3	0	100%	112/5/30 卸任
董事	王冠涓	3	0	100%	112/5/30 就任
董事	林錫盈	1	0	33%	112/5/30 卸任
董事	黃慶祥	6	0	100%	
董事	郭卜僑	6	0	100%	
董事	陳君璋	3	0	100%	112/5/30 就任
董事	楊慶祺	3	0	100%	112/5/30 就任
獨立董事	洪昭男	3	0	100%	112/5/30 卸任
獨立董事	劉培堯	3	0	100%	112/5/30 卸任
獨立董事	李 成	6	0	100%	
獨立董事	吳傳銓	6	0	100%	
獨立董事	陳立宗	3	0	100%	112/5/30 就任

其他應記載事項：

一. 董事會之運作如有下列情形之一者，應敘明董事會日期、期別、議案內容、所有獨立董事意見及公司對獨立董事意見之處理：

(一) 證券交易法第 14 條之 3 所列事項：

日期	議案內容	獨立董事意見	公司對獨立董事意見之處理	決議情形
112.02.23 112 年第 1 次	本公司「內部控制制度聲明書」案	同意	不適用	經主席徵詢全體出席董事無異議照案通過。
112.05.09 112 年第 3 次	本公司「內部控制制度」及「內部稽核實施細則」案	同意	不適用	經主席徵詢全體出席董事無異議照案通過。
112.05.09 112 年第 3 次	本公司擬制定本公司預先核准非確信服務政策之一般性原則	同意	不適用	經主席徵詢全體出席董事無異議照案通過。
112.11.07 112 年第 6 次	本公司「關係企業經營管理規定」修訂案	同意	不適用	經主席徵詢全體出席董事無異議照案通過。

(二) 除前開事項外，其他經獨立董事反對或保留意見且有紀錄或書面聲明之董事會議決事項：無此情形。

二. 董事對利害關係議案迴避之執行情形，應敘明董事姓名、議案內容、應利益迴避原因以及參與表決情形：

日期	董事	議案內容	應利益迴避原因	參與表決情形
112.05.30 112 年第 4 次	李成、吳傳銓、陳立宗	本公司獨立董事報酬案	本案關係人	除有自身利害關係之董事因利益迴避而未參與討論及表決外，經主席徵詢其餘出席董事全體無異議照案通過。
112.08.08 112 年第 5 次	王冠祥、王冠涓、黃慶祥、陳君璋、郭卜僑	本公司董事薪酬案	本案關係人	除有自身利害關係之董事因利益迴避而未參與討論及表決外，經主席徵詢其餘出席董事全體無異議照案通過。

三. 上市上櫃公司應揭露董事會自我(或同儕)評鑑之評估週期及期間、評估範圍、方式及評估內容等資訊及董事會評鑑執行情形：

評估週期	評估期間	評估範圍	評估方式	評估內容	評估結果
每年執行一次	112 年 1 月 1 日至 112 年 12 月 31 日	1. 整體董事會 2. 個別成員 3. 功能性委員會 (審計委員會/薪資報酬委員會)	董事會 自評	董事會(功能性委員會審計委員會/薪資報酬委員會)評估項目 A. 對公司營運之參與程度 B. 提升董事會決策品質 C. 董事會組成與結構 D. 董事之選任及持續進修 E. 內部控制 董事成員(自我或同儕)評估項目: A. 公司目標與任務之掌握 B. 董事職責認知 C. 對公司營運之參與程度 D. 內部關係經營與溝通 E. 董事之專業及持續進修 F. 內部控制	董事會整體評分為 5 分，評量結果為 4.96 分。 功能性委員會(審計委員會/薪資報酬委員會)(整體評分為 5 分，評量結果為 4.92 分。 董事成員整體評分為 5 分，評量結果為 4.73 分。顯示董事對於各項指標運作之效率與效果，皆有正面評價。

四. 當年度及最近年度加強董事會職能之目標(例如設立審計委員會、提昇資訊透明度等)與執行情形評估：

- (一) 本公司訂定公司誠信經營守則及道德行為準則，已上傳於公開資訊觀測站與公司官網。
- (二) 本公司章程載明採候選人提名制度選舉董事，並審慎評估候選人之資格及候選人當選之意願。
- (三) 本公司每年定期安排董事及監察人進修課程，加強對公司治理相關主題的法律知識。
- (四) 本公司於 112 年 5 月 30 日股東會常會改選，委任 3 位獨立董事為本公司第二屆審計委員會委員，每季至少召開一次，112 年度審計委員會開會 4 次，開會期間會計師及稽核主管皆列席，運作及溝通良好。
- (五) 本公司已訂定董事會績效評估辦法，於每年度評鑑後研討因應改善行動計畫，不斷強化董事會運作效率。

參、公司治理報告

(二). 審計委員會運作情形或監察人參與董事會運作情形：

1. 審計委員會運作情形。

(1). 由全體獨立董事組成，每季至少召開一次會議，年度工作重點如下：

- A. 財務報表稽核及會計政策與程序。
- B. 內部控制制度暨相關之政策與程序。
- C. 重大之資產或衍生性商品交易。
- D. 法規遵循。
- E. 審計委員會職責履行情形。
- F. 審計委員會績效評量自評問卷。

(2). 審計委員會運作情形：

最近年度(112 年度)審計委員會開會 4 次(A)，獨立董事出席情形如下：

職稱	姓名	實際出席次數(B)	委託出席次數	實際出席率(%) (B/A)(註)	備註
獨立董事	李 成	4	0	100	
獨立董事	吳傳銓	4	0	100	
獨立董事	洪昭男	2	0	100	112/5/30 卸任
獨立董事	劉培堯	2	0	100	112/5/30 卸任
獨立董事	陳立宗	2	0	100	112/5/30 就任

其他應記載事項：

一、 審計委員會之運作如有下列情形之一者，應敘明審計委員會召開日期、期別、議案內容、獨立董事反對意見、保留意見或重大建議項目內容、審計委員會決議結果以及公司對審計委員會意見之處理。

(一)證券交易法第 14 條之 5 所列事項。

日期	議案內容	獨立董事 反對意見、 保留意見	獨立董事 重大建議 項目內容	審計委員會決議 結果	公司對審計 委員會意見 之處理	董事會決 議內容
112.02.23 112 年第 1 次	本公司內部稽核業務報告。 本公司 111 年度財務報表案。 本公司「內部控制制度聲明書」案。 本公司「內部控制制度修訂作業程序」訂定案。 本公司評估簽證會計師之獨立性報告案。	無	無	全體出席審計委 員同意通過。	不適用	無異議照 案通過。
112.05.09 112 年第 2 次	本公司內部稽核業務報告。 本公司 112 年第一季財務報告。	無	無	全體出席審計委 員同意通過。	不適用	無異議照 案通過。
112.08.08 112 年第 3 次	本公司內部稽核業務報告。 本公司 112 年第二季財務報告。	無	無	全體出席審計委 員同意通過。	不適用	無異議照 案通過。
112.11.07 112 年第 4 次	本公司內部稽核業務報告。 本公司 112 年第三季財務報告。 本公司 113 年度稽核計畫案。 本公司擬修正「關係企業經營管理規定」案。	無	無	全體出席審計委 員同意通過。	不適用	無異議照 案通過。

(二)除前開事項外，其他未經審計委員會通過，而經全體董事三分之二以上同意之議決事項：無此情事。

二、獨立董事對利害關係議案迴避之執行情形，應敘明獨立董事姓名、議案內容、應利益迴避原因以及參與表決情形：無此情事。

三、獨立董事與內部稽核主管及會計師之溝通情形（應包括就公司財務、業務狀況進行溝通之重大事項、方式及結果等）。

(一)獨立董事與內部稽核主管及會計師之溝通情形及方式：

- 1.本公司內部稽核主管定期於審計委員會議中向獨立董事進行稽核業務報告，並與委員溝通稽核報告結果及執行情形追蹤。
- 2.本公司簽證會計師於每季審計委員會議中，針對本公司財務報告核閱或查核以及內控查核情形向獨立董事進行報告，就財報核閱或查核情形及結果，內控查核的結果及重要法令等事項充分說明及溝通。

(二)112 年度獨立董事與內部稽核主管主要溝通事項摘錄如下：本公司獨立董事對於稽核業務執行情形及成效，溝通情形良好。

參、公司治理報告

日期	溝通事項	溝通結果
112.02.23 112 年第 1 次	本公司內部稽核業務報告。 本公司「內部控制制度聲明書」案。 本公司「內部控制制度修訂作業程序」訂定案。 本公司評估簽證會計師之獨立性報告案。	獨立董事充分了解，並已列入當次審計委員會會議紀錄。
112.05.08 112 年第 2 次	本公司內部稽核業務報告。	獨立董事充分了解，並已列入當次審計委員會會議紀錄。
112.08.08 112 年第 3 次	本公司內部稽核業務報告。	獨立董事充分了解，並已列入當次審計委員會會議紀錄。
112.11.07 112 年第 4 次	本公司內部稽核業務報告。 本公司 113 年度稽核計畫案。 本公司擬修正「關係企業經營管理規定」案。	獨立董事充分了解，並已列入當次審計委員會會議紀錄。

(三).112 年度獨立董事與簽證會計師主要溝通事項摘錄如下：本公司獨立董事與簽證會計師溝通情形良好。

日期	溝通事項	溝通結果
112.02.23 112 年第 1 次	本公司 111 年度財務報表案。	獨立董事充分了解，並已列入當次審計委員會會議紀錄。
112.05.09 112 年第 2 次	本公司 112 年第一季財務報告。	獨立董事充分了解，並已列入當次審計委員會會議紀錄。
112.08.08 112 年第 3 次	本公司 112 年第二季財務報告。	獨立董事充分了解，並已列入當次審計委員會會議紀錄。
112.11.07 112 年第 4 次	本公司 112 年第三季財務報告。	獨立董事充分了解，並已列入當次審計委員會會議紀錄。

2. 監察人參與董事會運作情形：無此情形。

參、公司治理報告

(三). 公司治理運作情形及其與上市上櫃公司治理實務守則差異情形及原因：

評估項目	運作情形		與上市上櫃公司治理實務守則差異情形及原因	
	是	否		摘要說明
一、公司是否依據「上市上櫃公司治理實務守則」訂定並揭露公司治理實務守則？	V		本公司已訂定「公司治理守則」。	無顯著差異
二、公司股權結構及股東權益 (一) 公司是否訂定內部作業程序處理股東建議、疑義、糾紛及訴訟事宜，並依程序實施？	V		(一) 本公司已訂定「內部重大資訊處理作業程序」，並設有發言人及代理發言人專人處理股東事宜。	(一)無顯著差異 (二)無顯著差異
(二) 公司是否掌握實際控制公司之主要股東及主要股東之最終控制者名單？	V		(二) 本公司有股務承辦人員負責處理相關事宜，並由股務代理機構中國信託商業銀行代理部協助辦理，可有效掌握主要股東。	(三)無顯著差異
(三) 公司是否建立、執行與關係企業間之風險控管及防火牆機制？	V		(三) 公司已訂定『關係企業管理規定』等內部相關辦法建立適當風險控管機制及防火牆。	(四)無顯著差異
(四) 公司是否訂定內部規範，禁止公司內部人利用市場上未公開資訊買賣有價證券？	V		(四) 公司已訂定「內部重大資訊處理程序」，每季至少一次向內部人進行宣導。將於每次董事會日期確定後，提醒董事不得於年度財務報告公告前三十日及每季財務報告公告前十五日之封閉期間交易股票。	
三、董事會之組成及職責 (一) 董事會是否擬訂多元化政策、具體管理目標及落實執行？	V		(一) 董事會就成員組成多元化方針及落實執行 1. 本公司於106年8月9日董事會通過「公司治理守則」，在第三章「強化董事會職能」訂定多元化方針。並本公司章程，董事全面採用候選人提名制，評估各候選人之學經歷資格，並遵守「公司治理守則」，以確保董事成員之多元性。 2. 本公司董事會成員落實多元化情形(附表1)。本公司現任董事會由 9 位董事組成，包含 6 位董事、3 位獨立董事(佔33%)，成員具備法律、商務及管理領域之豐富經驗與專業。本公司亦注重董事會成員組成之性別平等，女性董事比率達11%，已達成公司董事會多元化的具體管理目標。	(一)無顯著差異
(二) 公司除依法設置薪資報酬委員會及審計委員會外，是否自願設置其他各類功能性委員會？	V		(二) 本公司自願設置企業永續發展委員，未來將依法令及公司營運設置其他各類功能性委員會。	(二) 自願設置企業永續發展委員並將視實際需要研議辦理
(三) 公司是否訂定董事會績效評估辦法及其評估方式，每年並定期進行績效評估，且將績效評估之結果提報董事會，並運用於個別董事薪資報酬及提名續任之參考？	V		(三) 本公司已訂定董事會績效評估辦法，每年執行一次績效評估，且將績效評估之結果提報董事會，並運用於個別董事薪資報酬及提名續任之參考。112年度董事會績效自我評估結果皆為良好，評估結果提報113年2月27日董事會，未來將擬議運用於個別董事薪資報酬及提名續任之參考。	(三)無顯著差異
(四) 公司是否定期評估簽證會計師獨立性？	V		(四) 本公司董事會依據上市上櫃公司治理實務守則規定，參考審計品質指標(AQIs)評估聘任會計師之獨立性及適任性，最近年度會計師之獨立性及適任性評估結果(附表2) 並提報113年2月27日董事會審議通過，會計師事務所出具「獨立性聲明書」。	(四)無顯著差異
四、上市上櫃公司是否配置適任及適當人數之公司治理人員，並指定公司治理主管，負責公司治理相關事務(包括但不限於提供董事、監察人執行業務所需資料、協助董事、監察人遵循法令、依法辦理董事會及股東會之會議相關事宜、製作董事會及股東會議事錄等)？	V		本公司已設置兼職人員，以處理公司治理事務。	無顯著差異

參、公司治理報告

評估項目	運作情形		與上市上櫃公司 治理實務守則差 異情形及原因	
	是	否		摘要說明
五、公司是否建立與利害關係人(包括但不限於股東、員工、客戶及供應商等)溝通管道，及於公司網站設置利害關係人專區，並妥適回應利害關係人所關切之重要企業社會責任議題？	√		本公司因應利害關係人，依其關切議題提供溝通管道與作法，並於公司網站設立利害關係人專區及相關對應單位之聯絡資訊，以妥善回應利害關係人所關切相關之議題。	無顯著差異
六、公司是否委任專業股務代辦機構辦理股東會事務？	√		本公司已委任中國信託商業銀行代理部為股務代辦機構辦理股東會事務	無顯著差異
七、資訊公開 (一) 公司是否架設網站，揭露財務業務及公司治理資訊？ (二) 公司是否採行其他資訊揭露之方式(如架設英文網站、指定專人負責公司資訊之蒐集及揭露、落實發言人制度、法人說明會過程放置公司網站等)？ (三) 公司是否於會計年度終了後兩個月內公告並申報年度財務報告，及於規定期限前提早公告並申報第一、二、三季財務報告與各月份營運情形？	√ √ √		(一) 本公司已設置公司網站(www.rexon.net)，並揭露財務業務及公司治理資訊。 (二) 本公司已設置公司網站提供中英文相關訊息予股東及利害關係人參考，並指派副總莊政勳先生擔任發言人，許森源先生擔任代理發言人，另有公關部門維持與媒體之溝通管道，對可能影響股東及利害關係人之重大訊息，皆能及時並允當揭露。本公司訂定「內部重大資訊處理程序」以規範內部重大資訊處理作業程序，並將此管理程序告知全體員工、經理人及董事。 (三) 本公司於113/2申報年度財報，依規定於期限內申報並公告。	(一)無顯著差異 (二)無顯著差異 (三)無顯著差異
八、公司是否有其他有助於瞭解公司治理運作情形之重要資訊(包括但不限於員工權益、僱員關懷、投資者關係、供應商關係、利害關係人之權利、董事及監察人進修之情形、風險管理政策及風險衡量標準之執行情形、客戶政策之執行情形、公司為董事及監察人購買責任保險之情形等)？	√		(一) 員工權益：本公司除依勞基法保障員工合法權益外，並設有職工福利委員會提供各項員工福利。 (二) 僱員關懷：透過員工福利制度及教育訓練制度與員工建立起互信互賴之良好關係，並安排定期健康檢查。 (三) 投資者關係：設置發言人及代理發言人制度負責公司對外關係之溝通，亦設置專人依據法令規定於公開觀測站揭露公司資訊。 (四) 供應商關係：本公司對供應商將持續秉持互信、互利的精神，以及維繫良好的關係。 (五) 利害關係人之權利：本公司與利害關係人保持良好之溝通、建言，以維護應有之合法權益。設有發言人及代理發言人制度，處理股東提出之問題及建議。 (六) 董事進修之情形：本公司積極鼓勵公司董事進修課程。本公司董事 112 年度參加進修課程 ESG 資訊揭露趨勢與規範、全球經濟情勢與產業展望、淨零永續人才育成班、永續發展實務研討會、企業財報不實犯罪之法律責任與司法單位偵查蒐證訴訟案例實況等。 (七) 風險管理政策及風險衡量標準之執行情形：本公司配合相關法令及實際運作之需要，建立標準作業流程及訂定內部管理制度，除舉辦教育訓練培養員工正確觀念，並積極推廣與落實各項風險管理規範，以降低財務及業務上可能面臨的風險。此外，內部稽核人員亦定期針對公司所訂各項風險管理辦法之執行進行查核，針對缺失進行改善，確實衡量並有效監督風險管理機制之運作。 (八) 客戶政策之執行情形：本公司一向嚴守客戶機密，客戶間彼此若有競爭關係者，設計於不同專區進行生產，建立防火牆。 (九) 本公司為董事及監察人購買責任保險，並已申報於公開觀測站。 (十) 本公司舉辦誠信經營之內、外部之教育訓練	無顯著差異

參、公司治理報告

評估項目	運作情形		摘要說明	與上市上櫃公司 治理實務守則差 異情形及原因
	是	否		
			(含誠信經營、公司治理、職業道德安全管理、會計制度及內部控制等相關課程)。	
九、請就臺灣證券交易所股份有限公司公司治理中心最近年度發布之公司治理評鑑結果說明已改善情形，及就尚未改善者提出優先加強事項與措施。(未列入受評公司者無需填列): <ol style="list-style-type: none"> 1. 本公司已改善情形： <ol style="list-style-type: none"> A. 董事成員多元化政策。 B. 英文揭露期中財務報告。 C. 董事及管理階層接班計劃。 D. 永續報告書 E. 建置資訊安全風險管理架構 2. 尚未改善者提出優先加強事項與措施： <ol style="list-style-type: none"> A. 訂定風險管理政策與程序。 				

附表 1:本公司董事會成員落實多元化情形

姓名	國籍	性別	員 工 身 份	年 齡				獨立董事任期年資		營 運 判 斷 能 力	會 計 及 財 務 分 析 能 力	經 營 管 理 能 力	危 機 處 理 能 力	產 業 知 識	國 際 市 場 觀	領 導 能 力	決 策 能 力
				41-50 歲	51-60 歲	61-70 歲	71-80 歲	3 年以下	3 至 9 年								
王冠祥	中華民國	男	√	√						√	√	√	√	√	√	√	√
王冠涓	中華民國	女	√	√						√	√	√	√	√	√	√	√
黃慶祥	中華民國	男	√		√					√	√	√	√	√	√	√	√
陳君璋	中華民國	男		√						√	√	√	√	√	√	√	√
郭卜僑	中華民國	男	√	√						√	√	√	√	√	√	√	√
楊慶祺	中華民國	男			√					√	√	√	√		√	√	√
李 成	中華民國	男				√			√	√	√	√		√	√	√	√
吳傳銓	中華民國	男				√			√	√	√	√		√	√	√	√
陳立宗	中華民國	男		√				√		√	√	√	√		√	√	√

附表 2:會計師獨立性及適任性評估標準

序號	獨立性及適任性評估項目	郭士華會計師	張字信會計師
1	非為公司或其關係企業之受僱人。	是	是
2	非公司或其關係企業之董事、監察人(但如為公司或其母公司、公司直接及間接持有表決權之股份超過百分之五十之子公司之獨立董事者，不在此限)。	是	是
3	非本人及其配偶、未成年子女或以他人名義持有公司已發行股份總額百分之一以上或持股前十名之自然人股東。	是	是
4	非前三款所列人員之配偶、二親等以內親屬或三親等以內直系血親親屬。	是	是
5	非直接持有公司已發行股份總額百分之五以上法人股東之董事、監察人或受僱人，或持股前五名法人股東之董事、監察人或受僱人。	是	是
6	非與公司有財務或業務往來之特定公司或機構之董事(理事)、監察人(監事)、經理人或持股百分之五以上股東。	是	是
7	未與其他董事間具有配偶或二親等以內之親屬關係。	是	是
8	未有公司法第 30 條各款情事之一。	是	是
9	未有公司法第 27 條規定以政府、法人或其代表人當選。	是	是
10	其他有效參考資訊：會計師獨立性聲明書	是	是

參、公司治理報告

公司如有設置薪資報酬委員會或提名委員會者，應揭露其組成及運作情形：

1. 薪資報酬委員會成員資料

條件		專業資格與經驗	獨立性情形	兼任其他公開發行公司薪資報酬委員會成員家數
身分別姓名				
獨立董事 (召集人)	李成	商務、法務、或公司業務所須相關科系之公私立大專院校講師以上，且無公司法第 30 條各款情事。	1. 本人、配偶、二親等以內親屬是否擔任本公司或其關係企業之董事、監察人或受僱人。 2. 本人、配偶、二親等以內親屬(或利用他人名義)持有公司股份數及比重； 3. 未擔任與本公司有特定關係公司(參考公開發行公司獨立董事設置及應遵循事項辦法第3條第1項5~8款規定)之董事、監察人或受僱人 4. 最近2年末提供本公司或其關係企業商務、法務、財務、會計等服務所取得之報酬金額。	2
獨立董事	吳傳銓	會計師或其他與公司業務所需之國家考試及格領有證書之專門職業及技術人員，且無公司法第 30 條各款情事。	1. 本人、配偶、二親等以內親屬是否擔任本公司或其關係企業之董事、監察人或受僱人。 2. 本人、配偶、二親等以內親屬(或利用他人名義)持有公司股份數及比重； 3. 未擔任與本公司有特定關係公司(參考公開發行公司獨立董事設置及應遵循事項辦法第3條第1項5~8款規定)之董事、監察人或受僱人 4. 最近2年末提供本公司或其關係企業商務、法務、財務、會計等服務所取得之報酬金額。	1
獨立董事	陳立宗	商務、法務、或公司業務所須相關科系之公私立大專院校講師以上，且無公司法第 30 條各款情事。	1. 本人、配偶、二親等以內親屬是否擔任本公司或其關係企業之董事、監察人或受僱人。 2. 本人、配偶、二親等以內親屬(或利用他人名義)持有公司股份數及比重； 3. 未擔任與本公司有特定關係公司(參考公開發行公司獨立董事設置及應遵循事項辦法第3條第1項5~8款規定)之董事、監察人或受僱人 4. 最近2年末提供本公司或其關係企業商務、法務、財務、會計等服務所取得之報酬金額。	無
董事	楊慶祺	商務、法務、或公司業務所須之工作經驗，且無公司法第 30 條各款情事。	1. 本人、配偶、二親等以內親屬是否擔任本公司或其關係企業之董事、監察人或受僱人。 2. 本人、配偶、二親等以內親屬(或利用他人名義)持有公司股份數及比重； 3. 未擔任與本公司有特定關係公司(參考公開發行公司獨立董事設置及應遵循事項辦法第3條第1項5~8款規定)之董事、監察人或受僱人 4. 最近2年末提供本公司或其關係企業商務、法務、財務、會計等服務所取得之報酬金額。	1

註 1：專業資格與經驗：敘明個別董事及監察人之專業資格與經驗，如屬審計委員會成員且具備會計或財務專長者，應敘明其會計或財務背景及工作經歷，另說明是否未有公司法第 30 條各款情事。

註 2：獨立董事應敘明符合獨立性情形，包括但不限於本人、配偶、二親等以內親屬是否擔任本公司或其關係企業之董事、監察人或受僱人；本人、配偶、二親等以內親屬(或利用他人名義)持有公司股份數及比重；是否擔任與本公司有特定關係公司(參考公開發行公司獨立董事設置及應遵循事項辦法第 3 條第 1 項 5~8 款規定)之董事、監察人或受僱人；最近 2 年提供本公司或其關係企業商務、法務、財務、會計等服務所取得之報酬金額。

註 3：揭露方式請參閱臺灣證券交易所公司治理中心網站之最佳實務參考範例。

身分別 (註 1)	姓名	條件	是否具有五年以上工作經驗及下列專業資格			符合獨立性情形(註 2)										兼任其他公開發行公司薪資報酬委員會成員家數	備註			
			商務、法務、財務、會計或公司業務所需相關科系之公私立大專院校講師以上	法官、檢察官、律師、會計師或其他與公司業務所需之國家考試及格領有證書之專門職業及技術人員	具有商務、財務、會計或公司業務所需之工作經驗	1	2	3	4	5	6	7	8	9	10					
獨立董事	吳傳銓		√	√	√	√	√	√	√	√	√	√	√	√	√	√	√	√	1	否
獨立董事	李成		√		√	√	√	√	√	√	√	√	√	√	√	√	√	√	2	否
獨立董事	陳立宗		√		√	√	√	√	√	√	√	√	√	√	√	√	√	√	0	否
董事	楊慶祺			√	√	√	√	√	√	√	√	√	√	√	√	√	√	√	1	否

註 1：身分別請填列係為董事、獨立董事或其他。

註 2：各成員於選任前二年及任職期間符合下述各條件者，請於各條件代號下方空格中打“√”。

- (1)非公司或其關係企業之受僱人。
- (2)非公司或其關係企業之董事、監察人(但如為公司與其母公司、子公司或屬同一母公司之子公司依本法或當地國法令設置之獨立董事相互兼任者，不在此限)。
- (3)非本人及其配偶、未成年子女或以他人名義持有公司已發行股份總數 1%以上或持股前十名之自然人股東。
- (4)非(1)所列之經理人或(2)、(3)所列人員之配偶、二親等以內親屬或三親等以內直系血親親屬。
- (5)非直接持有公司已發行股份總數 5%以上、持股前五名或依公司法第 27 條第 1 項或第 2 項指派代表人擔任公司董事或監察人之法人股東之董事、監察人或受僱人(但如為公司與其母公司、子公司或屬同一母公司之子公司依本法或當地國法令設置之獨立董事相互兼任者，不在此限)。
- (6)非與公司之董事席次或有表決權之股份超過多數係由同一人控制之他公司董事、監察人或受僱人(但如為公司或其母公司、子公司或屬同一母公司之子公司依本法或當地國法令設置之獨立董事相互兼任者，不在此限)。
- (7)非與公司之董事長、總經理或相當職務者互為同一人或配偶之他公司或機構之董事(理事)、監察人(監事)或受僱人(但如為公司與其母公司、子公司或屬同一母公司之子公司依本法或當地國法令設置之獨立董事相互兼任者，不在此限)。
- (8)非與公司有財務或業務往來之特定公司或機構之董事(理事)、監察人(監事)、經理人或持股 5%以上股東(但特定公司或機構如持有公司已發行股份總數 20%以上，未超過 50%，且為公司與其母公司、子公司或屬同一母公司之子公司依本法或當地國法令設置之獨立董事相互兼任者，不在此限)。
- (9)非為公司或關係企業提供審計或最近二年取得報酬累計金額未逾新臺幣 50 萬元之商務、法務、財務、會計等相關服務之專業人士、獨資、合夥、公司或機構之企業主、合夥人、董事(理事)、監察人(監事)、經理人及其配偶，但依證券交易法或企業併購法相關法令履行職權之薪資報酬委員會、公開收購審議委員會或併購特別委員會成員，不在此限。
- (10)未有公司法第 30 條各款情事之一。非為公司或其關係企業之受僱人。

參、公司治理報告

2. 薪資報酬委員會運作情形資訊

- (1). 本公司之薪資報酬委員會委員計 4 人。
- (2). 本屆委員任期：112 年 5 月 30 日至 115 年 5 月 29 日，最近年度(112 年)薪資報酬委員會開會 3 次(A)，委員資格及出席情形如下：

職稱	姓名	實際出席次數(B)	委託出席次數	實際出席率%(B/A)	備註
召集人	李成	3	0	100%	
委員	吳傳銓	3	0	100%	
委員	陳立宗	2	0	100%	112/5/30 就任
委員	楊慶祺	2	0	100%	112/5/30 就任
委員	洪昭男	1	0	100%	112/5/30 卸任
委員	劉培堯	1	0	100%	112/5/30 卸任

其他應記載事項：

一、董事會如不採納或修正薪資報酬委員會之建議，應敘明董事會日期、期別、議案內容、董事會決議結果以及公司對薪資報酬委員會意見之處理(如董事會通過之薪資報酬優於薪資報酬委員會之建議，應敘明其差異情形及原因)：無。

二、薪資報酬委員會之議決事項，如成員有反對或保留意見且有紀錄或書面聲明者，應敘明薪資報酬委員會日期、期別、議案內容、所有成員意見及對成員意見之處理：無。

- (3). 112 年度薪資報酬委員會之討論事由與決議結果及公司對於成員意見之處理：

日期	議案內容	決議情形	公司對薪資報酬委員會意見之處理
112.02.23 112 年第 1 次	本公司 111 年度員工酬勞及董事酬勞發放方式案。 本公司 112 年度年終獎金提撥率案。	經主席徵詢全體出席委員 無異議照案通過。	不適用
112.08.08 112 年第 2 次	本公司董事薪酬，提請討論案。	經主席徵詢全體出席委員 無異議照案通過。	不適用
112.11.07 112 年第 3 次	本公司經理人薪酬調整案，提請討論。 本公司 112 年度員工酬勞及董事酬勞提列方式案，提請討論。	經主席徵詢全體出席委員 無異議照案通過。	不適用

3. 提名委員會成員資料及運作情形資訊：不適用。

參、公司治理報告

(四). 推動永續發展執行情形及與上市上櫃公司永續發展實務守則差異情形及原因：

1. 永續委員會運作情形。

- (1). 由全體 3 位獨立董事及 3 位董事組成，每年至少召開一次會議，年度工作重點如下：
- A. 公司永續發展政策之擬定。
 - B. 公司永續發展，包含永續治理、誠信經營、環境與社會面之目標、策略與執行方案之制定。
 - C. 公司永續發展執行情形與成效之檢討、追蹤與修訂，並定期向董事會報告。
 - D. 關注各利害關係人，包括股東、客戶、供應商、員工、政府、非營利組織、社區、媒體所關切之議題及督導溝通計畫。
- (2). 永續委員會運作情形：最近年度(112 年度)永續委員會於 112 年 11 月 7 日成立。

最近年度(113 年度)永續發展委員會開會 1 次(A)，委員出席情形如下：

職稱	姓名	實際出席次數(B)	委託出席次數	實際出席率(%)(B/A)	備註
董事	王冠涓	1	0	100	
獨立董事	李成	1	0	100	
獨立董事	吳傳銓	1	0	100	
獨立董事	陳立宗	1	0	100	視訊
董事	王冠祥	1	0	100	
董事	楊慶祺	1	0	100	

推動項目	執行情形(註1)		與上市上櫃公司 永續發展實務守則 差異情形及原因	
	是	否		
一、公司是否建立推動永續發展之治理架構，且設置推動永續發展專(兼)職單位，並由董事會授權高階管理階層處理，及董事會督導情形？	V		1.公司推動永續發展之治理架構：力山永續經營委員會(簡稱力山ESG委員會)。 2.敘明公司各組織之執行情形： (1)推動永續發展專職單位名稱、設置時點及董事會授權。110年11月正式成立力山永續經營委員會。 (2)推動單位成員之組成、運作及當年度執行情形(如：工作計畫與執掌)。由各功能別最高主管展開提供客戶具競爭力的創新產品與服務、發揮對供應商綠色環保減碳的影響力、提供安全健康環境、員工充分發展、與公司共同成長、良好的公司治理，確保利害關係人權益以及參與社會公益活動之工作計畫；以創造永續成長、綠色營運、人才吸引、共榮共好以及公益共享之價值。 (3)推動單位向董事會報告之頻率(至少一年一次)或當年度向董事會報告之日期：每年至少一次，已於112年11月7日進行報告。 3.ESG委員會由董事長指派主任委員，委員由本公司高階經理人組成，主任委員定期向董事會報告關於永續發展的策略、目標、管理方針以及檢討措施之執行情形。 4.本公司已於112年11月7日成立第1屆永續發展委員會，並制定本公司永續發展委員會組織規程。	無重大差異
二、公司是否依重大性原則，進行與公司營運相關之環境、社會及公司治理議題之風險評估，並訂定相關風險管理政策或策略？	V		本公司藉由多元管道與利害關係人進行溝通，彙總關注焦點，秉持以永續性、重大性、完整性及包容性為基礎，初步辨別重要議題，由本公司力山ESG委員會評估小組依準則進行評估，據以分析重大性排序，並繪製重大性議題矩陣，進而訂定相關風險管理政策及策略。	無重大差異
三、環境議題 (一)公司是否依其產業特性建立合適之環境管理制度？	V		(一)本公司推行環安衛管理系統於1999年取得ISO-14000認證並於112年取得ISO-14001認證。在廢棄物回收及處理或使用上，皆依環境管理系統及環保法令規定辦理，並隨時檢討其執行成效，持續改進。	無重大差異
(二)公司是否致力於提升各項資源之利用效率，並使用對環境負荷衝擊低之再生物料？	V		(二)本公司致力於提升各項資源之利用效率，並使用對環境負荷衝擊低之再生物料： A.致力於設計改善，提升資源利用率，以達成原物料減量及廢棄物減量目標，進而降低對環境負荷。 B.室內溫度達28°C(含)以上始啟動空調並規定冷氣溫度設定26°C(含)以上。 C.團結圈PDCA降低廠商包裝材料以及運輸次數。 D.制定文件SOP，減少紙張耗用。	無重大差異
(三)公司是否評估氣候變遷對企業現在及未來的潛在風險與機會，並採取氣候相關議題之因應措施？	V		(三)公司對於氣候變遷所採取之因應對策為導入新製程、自動化、設備汰舊換新採用節能設備、強化廢棄物管理及回收再利用、以及研發綠色產品。	無重大差異
(四)公司是否統計過去兩年溫室氣體排放量、用水量及廢棄物總重量，並制定節能減碳、溫室氣體減量、減少用水或其他廢棄物管理之政策？	V		(四)本公司 112 年度委託 SGS(台灣檢驗科技公司)實施溫室氣體盤查及碳足跡查證，取得 ISO14064 認證，並每年統計溫室氣體排放量、廢棄物重量等資訊，訂立減量目標逐年優化環境績效。	無重大差異

參、公司治理報告

推動項目	執行情形(註1)			與上市上櫃公司永續發展實務守則差異情形及原因																					
	是	否	摘要說明																						
			<p>最近 2 年用水量：單位:公噸</p> <table border="1" style="width: 100%; border-collapse: collapse;"> <thead> <tr> <th>年度</th> <th>總用水量</th> <th>取水強度(噸/百萬營業額)</th> </tr> </thead> <tbody> <tr> <td>110</td> <td>7,522</td> <td>0.41</td> </tr> <tr> <td>111</td> <td>6,857</td> <td>1.51</td> </tr> </tbody> </table> <p>最近 2 年廢棄物產出量：單位:公噸</p> <table border="1" style="width: 100%; border-collapse: collapse;"> <thead> <tr> <th>年度</th> <th>有害廢棄物</th> <th>非有害廢棄物</th> <th>總量</th> </tr> </thead> <tbody> <tr> <td>110</td> <td>0</td> <td>41.01</td> <td>41.01</td> </tr> <tr> <td>111</td> <td>19.14</td> <td>40.36</td> <td>59.50</td> </tr> </tbody> </table> <p>力山主要廠區之生活廢水皆經由適當的檢測設施管制處理，直接排放至大里工業區污水處理廠，所排放水質皆符合現行法令規定，並定期每月實施 2 次生活廢水之水質及檢查量測水質儀器校正，確保對營運據點周遭承受水體的環境負荷無顯著衝擊。廠區並無廢(污)水重大洩漏或溢流事件發生。</p> <p>力山謹守廢棄物相關法令規定，廠內廢棄物均委由合格廠商依合約規範定期至廠區清運，並依廢棄物類別使用焚化、掩埋、物理處理及熱處理等方式進行處置，並依法上網申報，印出三聯單，追蹤證明文件。除上述法規層面之規定，力山也針對配合之清運處理廠商簽訂合約書，並稽核廠商清運許可證之有效期限，以及現場處理廢棄物情形是否符合作業規範。力山廢棄物申報，無違規事項發生，亦無關於油、燃料、化學物質、廢棄物等之洩漏事件。</p>	年度	總用水量	取水強度(噸/百萬營業額)	110	7,522	0.41	111	6,857	1.51	年度	有害廢棄物	非有害廢棄物	總量	110	0	41.01	41.01	111	19.14	40.36	59.50	
年度	總用水量	取水強度(噸/百萬營業額)																							
110	7,522	0.41																							
111	6,857	1.51																							
年度	有害廢棄物	非有害廢棄物	總量																						
110	0	41.01	41.01																						
111	19.14	40.36	59.50																						
<p>四、社會議題</p> <p>(一) 公司是否依照相關法規及國際人權公約，制定相關之管理政策與程序？</p> <p>(二) 公司是否訂定及實施合理員工福利措施(包括薪酬、休假及其他福利等)，並將經營績效或成果適當反映於員工薪酬？</p> <p>(三) 公司是否提供員工安全與健康之工作環境，並對員工定期實施安全與健康教育？</p> <p>(四) 公司是否為員工建立有效之職涯能力發展培訓計畫？</p> <p>(五) 針對產品與服務之顧客健康與安全、客戶隱私、行銷及標示等議題，公司是否遵循相關法規及國際準則，並制定相關保護消費者或客戶權益政策及申訴程序？</p> <p>(六) 公司是否訂定供應商管理政策，要求供應商在環保、職業安全衛生或勞動人權等議題遵循相關規範，及其實施情形？</p>	<p>V</p> <p>V</p> <p>V</p> <p>V</p> <p>V</p> <p>V</p>		<p>(一) 本公司依照相關法規，訂定工作規則，以供勞資雙方遵守，不分性別、國籍等一律平等。</p> <p>(二) 本公司已訂定及實施合理員工福利措施(包括薪酬、休假及其他福利等)，並員工薪資報酬政策係依據個人能力、對公司貢獻度、績效表現、具競爭性及考量公司未來營運風險後決定。公司章程第二十五條規定，公司年度如有獲利，應提撥不低於5%為員工酬勞，由董事會決議以股票或現金分派發放，其發放對象包含符合一定條件之從屬公司員工。</p> <p>(三) 本公司依據『職業安全衛生』相關法規，已備置合格急救人員及足夠急救箱，以及實施新進人員、調換工作者以及新任主管安全衛生教育訓練的教育訓練，並依據『性別工作平等法』設置哺乳室；本公司成立緊急應變小組組織及定義緊急應變處理流程及工業安全衛生工作守則等作業程序，以因應緊急意外事故包括：停電、停水、火災、水災、颱風、地震、人員受傷(有暫時或永久失能之虞)、食物中毒、法定傳染病(SARS)、水質污染等等可能造成人員生命財產損失及環境污染之任何緊急狀況。工作環境與員工人身安全的保護措施。</p> <p>(四) 本公司設立人力資源處並建立員工有效之職涯能力發展培訓計畫並執行內部及外部教育訓練。</p> <p>(五) 本公司遵循相關法規及國際準則，而產品相關消費者權益以及產品服務上，皆是由品牌客戶直接處理。</p> <p>(六) 在與供應商來往前會進行供應商評鑑作業流程，調查項目裡包括環境與社會調查。在與供應商簽署的採購合約，根據採購合約要求供應商及其產品皆符合相關法令規定。</p>	<p>無重大差異</p> <p>無重大差異</p> <p>無重大差異</p> <p>無重大差異</p> <p>無重大差異</p> <p>無重大差異</p>																					
<p>五、公司是否參考國際通用之報告書編製準則或指引，編製永續報告書等揭露公司非財務資訊之報告書？前揭報告書是否取得第三方驗證單位之確信或保證意見？</p>	<p>V</p>	<p>公司112年完成編製永續報告書。</p>	<p>無重大差異</p>																						
<p>六、公司如依據「上市上櫃公司永續發展實務守則」定有本身之永續發展守則者，請敘明其運作與所定守則之差異情形：本公司依據「上市上櫃公司永續發展實務守則」之規定，落實企業社會責任。</p>																									
<p>七、其他有助於瞭解推動永續發展執行情形之重要資訊：</p> <p>A. 環保：已設置廢水、廢棄物等的清除處理及廢容器回收。</p> <p>B. 社區參與、社會服務：本公司提供義務消防救災器材。</p> <p>C. 社會貢獻、社會公益：本公司響應政府計畫，並積極參與社區活動與慈善公益團體。</p> <p>D. 消費者權益：投保產品責任險及消費者服務專線。</p> <p>E. 人權：依勞基法保障員工合法權益。</p> <p>F. 安全衛生：定期進行勞工安全教育訓練及分別獲得ISO-9001認證及ISO-45001認證。</p>																									

註 1：執行情形如勾選「是」，請具體說明所採行之重要政策、策略、措施及執行情形；執行情形如勾選「否」，請於「與上市上櫃公司永續發展實務守則差異情形及原因」欄位解釋差異情形及原因，並說明未來採行相關政策、策略及措施之計畫。

註 2：重大性原則係指有關環境、社會及公司治理議題對公司投資人及其他利害關係人產生重大影響者。

註 3：揭露方式請參閱臺灣證券交易所公司治理中心網站之最佳實務參考範例。

參、公司治理報告

(五). 上市上櫃公司氣候相關資訊

1. 氣候相關資訊執行情形

項目	執行情形
1. 敘明董事會與管理階層對於氣候相關風險與機會之監督及治理。 2. 敘明所辨識之氣候風險 與機會 如何影響企業之業務、策略及財務 短期、中期、長期。 3. 敘明極端氣候事件及轉型行動對財務之影響。 4. 敘明氣候風險之辨識、評估及管理流程如何整合於整體風險管理制度。 5. 若使用情境分析評估面對氣候變遷風險之韌性，應說明所使用之情境、參數、假設、分析因子及主要財務影響。 6. 若有因應管理氣候相關風險之轉型計畫，說明該計畫內容，及用於辨識及管理實體風險及轉型風險之指標與目標。 7. 若使用內部碳定價作為規劃工具，應說明價格制定基礎。 8. 若有設定氣候相關目標，應說明所涵蓋之活動、溫室氣體排放範圍、規劃期程，每年達成進度等資訊；若使用碳抵換或再生能源憑證 (RECs) 以達成相關目標，應說明所抵換之減碳額度來源及數量或再生能源憑證 (RECs) 數量。 9. 溫室氣體盤查及確信情形 另填於 1-1。	短期風險-氣候極端變化影響上下游供應鏈及運輸，因應措施 1.評估營業據點受實體風險影響的程度，並據以投資相對應防災設備 2.減少單一供應商比例，強化原物料供應商管理，增加營運韌性 3.長約採購比例提高，安排提早準備。 中期風險-制定能源管理相關法律與規範，包含強制要求使用再生能源及提高溫室氣體排放定價，因應措施 1.評估增加再生能源使用之效益，增加能源管理的韌性 2.增加溫室氣體減量排放之投入成本，降低未來政策法規對企業帶來的衝擊 3.強化永續供應鏈評鑑及管理，降低進貨受到政策法規的衝擊。 長期風險-原物料成本提升，因應措施 1.開發研發替代原物料 2.建置原物料預測管理系統。

1-1 溫室氣體盤查及確信情形

填表說明：

1、本表範疇一及範疇二資訊依 本準則第 10 條第 2 項規定之令所定時程辦理，範疇三資訊企業得自願揭露。

2、公司可依下列標準進行溫室氣體盤查：

(1) 溫室氣體盤查議定書 (Greenhouse Gas Protocol, GHG Protocol)。

(2) 國際標準組織 (International Organization for Standard ization, ISO) 發布之 ISO 14064-1。

3、確信機構應符合臺灣證券交易所股份有限公司及財團法人中華民國證券櫃檯買賣中心訂定之永續報告書確信相關規定。

4、子公司可個別填報、彙整填報如：依國家別、地區別、或合併填報)。

5、溫室氣體排放量之密集度得以每單位產品服務或營業額計算之，惟至少應揭露以營業額 (新臺幣百萬元計算之數據)。

6、未納入盤查計算之營運據點或子公司占總排放量之比重不得高於 5%，前揭總排放量係指依填表說明 1、規定強制盤查範圍所計算之排放量。

7、確信情形說明應 摘述確信機構之確信報告書內容並將完整確信意見書併附於年報。

本公司基本資料	依上市櫃公司永續發展路徑圖規定至少應揭露
<input type="checkbox"/> 資本額100億元以上公司、鋼鐵業、水泥業	<input type="checkbox"/> 母公司個體盤查 <input type="checkbox"/> 合併財務報告子公司盤查
<input type="checkbox"/> 資本額50億元以上未達100億元之公司	<input type="checkbox"/> 母公司個體確信 <input type="checkbox"/> 合併財務報告子公司確信
<input checked="" type="checkbox"/> 資本額未達50億元之公司	

範疇一	總排放量 (公噸CO ₂ e)	密集度 (公噸CO ₂ e/百萬元)(註2)	確信機構	確信情形說明(註3)
母公司	351.3706	0.077	AA1000	
子公司	統計中			
合計	351.3706	0.077		
範疇二	總排放量 (公噸CO ₂ e)	密集度 (公噸CO ₂ e/百萬元)(註2)	確信機構	確信情形說明(註3)
母公司	2,813.2430	0.618	AA1000	
子公司	統計中			
合計	2,813.2430	0.618		
範疇三	總排放量 (公噸CO ₂ e)	密集度 (公噸CO ₂ e/百萬元)(註2)	確信機構	確信情形說明(註3)
母公司	37504.0341	8.245	AA1000	
子公司	統計中			
合計	37504.0341	8.245		

參、公司治理報告

(六). 公司履行誠信經營情形及採行措施：

履行誠信經營情形及與上市上櫃公司誠信經營守則差異情形及原因

評估項目	運作情形(註1)			與上市上櫃公司誠信經營守則差異情形及原因
	是	否	摘要說明	
<p>一、訂定誠信經營政策及方案</p> <p>(一) 公司是否制定經董事會通過之誠信經營政策，並於規章及對外文件中明示誠信經營之政策、作法，以及董事會與高階管理階層積極落實經營政策之承諾？</p> <p>(二) 公司是否建立不誠信行為風險之評估機制，定期分析及評估營業範圍內具較高不誠信行為風險之營業活動，並據以訂定防範不誠信行為方案，且至少涵蓋「上市上櫃公司誠信經營守則」第七條第二項各款行為之防範措施？</p> <p>(三) 公司是否於防範不誠信行為方案內明定作業程序、行為指南、違規之懲戒及申訴制度，且落實執行，並定期檢討修正前揭方案？</p>	V		(一) 本公司已制定公司誠信經營守則及道德行為準則，並於公司網站及公開資訊觀測站揭露之。誠信是我們的核心理念也是經營企業之根本；且此準則適用於本公司董事、經理人、員工及相關人員。	無重大差異
	V		(二) 於道德行為準則中明訂禁止之行為，包含利益衝突之回避、饋贈與業務款待、政治獻金及慈善捐贈等之原則及標準，以及是否違反道德行為之審驗原則。	無重大差異
	V		(三) 本公司「誠信經營作業程序及行為指南」明定防範不誠信行為方案，包含作業程序、行為指南、違規之懲戒及申訴制度。本公司並制定「檢舉事件管理辦法」，由稽核室負責建立公司內外部檢舉管道及處理程序。	無重大差異
<p>二、落實誠信經營</p> <p>(一) 公司是否評估往來對象之誠信紀錄，並於其與往來交易對象簽訂之契約中明定誠信行為條款？</p> <p>(二) 公司是否設置隸屬董事會之推動企業誠信經營專責單位，並定期(至少一年一次)向董事會報告其誠信經營政策與防範不誠信行為方案及監督執行情形？</p> <p>(三) 公司是否制定防止利益衝突政策、提供適當陳述管道，並落實執行？</p> <p>(四) 公司是否為落實誠信經營已建立有效的會計制度、內部控制制度，並由內部稽核單位依</p>	V		(一) 本公司「力山集團同仁行為守則」規範與他人簽訂契約時，應充分瞭解對方之誠信經營狀況，並宜將誠信經營納入契約條款或明訂誠信事項。	無重大差異
	V		(二) 本公司指定人力資源處為專責單位，負責誠信經營政策與相關措施之制定及監督執行，如有重大違規情事，應於董事會報告，截至目前為止無發現重大違反行為。	無重大差異
	V		(三) 於公司誠信經營政策中表達對利益衝突之關注，另於道德行為準則中明確說明利益抵觸之情況/標準，並要求相關人員應予迴避，另要求知悉或面臨類似情況時，主動並充分向直屬主管、人力資源單位最高主管或董事會報告說明。	無重大差異
	V		(四) 本於誠信經營之原則，每年均會對包括會計制度在內的內部控制制度，針對	無重大差異

參、公司治理報告

評估項目	運作情形(註1)			與上市上櫃公司誠信經營守則差異情形及原因
	是	否	摘要說明	
不誠信行為風險之評估結果，擬訂相關稽核計畫，並據以查核防範不誠信行為方案之遵循情形，或委託會計師執行查核？ (五) 公司是否定期舉辦誠信經營之內、外部之教育訓練？	V		其設計及執行的有效性進行評估及自我檢查，必要時加以修正；並由稽核進行覆核。 (五) 所有新人人職當天皆須接受職前訓練，112年已實施452人次，公司定期舉辦誠信經營教育訓練，112年已實施48人次。	無重大差異
三、公司檢舉制度之運作情形 (一) 公司是否訂定具體檢舉及獎勵制度，並建立便利檢舉管道，及針對被檢舉對象指派適當之受理專責人員？ (二) 公司是否訂定受理檢舉事項之調查標準作業程序、調查完成後應採取之後續措施及相關保密機制？ (三) 公司是否採取保護檢舉人不因檢舉而遭受不當處置之措施？	V	V	(一) 本公司已訂定「誠信經營守則」並訂定「檢舉制度」，可透過書面及電子郵件向稽核部門檢舉。 (二) 本公司已訂定「誠信經營守則」並訂定「檢舉制度」，明定對檢舉人身分及檢舉內容保密及調查完成後應採取之後續措施及相關保密機制。 (三) 本公司已訂定「誠信經營守則」並訂定「檢舉制度」，明定本公司採取保護檢舉人不因檢舉而遭受不當處置之措施。	無重大差異 無重大差異 無重大差異
四、加強資訊揭露 (一) 公司是否於其網站及公開資訊觀測站，揭露其所訂誠信經營守則內容及推動成效？	V		本公司已揭露在本公司網路。	無重大差異
五、公司如依據「上市上櫃公司誠信經營守則」定有本身之誠信經營守則者，請敘明其運作與所定守則之差異情形： 無				
六、其他有助於瞭解公司誠信經營運作情形之重要資訊：(如公司檢討修正其訂定之誠信經營守則等情形) A. 供應商：本公司與供應商以公平與透明之方式進行商業活動。 B. 員工：定期宣導，使其充分瞭解公司誠信經營之決心、政策、防範方案及違反不誠信行為之後果。 C. 投資人：架設公司網站，揭露公司概况、基本資料及財務資訊，並以即時、公開且透明化方式，按時於公開資訊觀測站揭露公司資訊。 D. 消費者：設有專線及客服信箱，提供透明且有效之消費者申訴管道。 E. 管理規定：各部門制定 SOP 標準作業、核准權限、內部稽核制度等相關規定進行規範。				

(七). 公司如有訂定公司治理守則及相關規章者，應揭露其查詢方式：

請至本公司網站(<http://www.rexon.net/>)「投資人專區」項下「公司治理」或公開觀測站查詢。

參、公司治理報告

(八). 其他足以增進對公司治理運作情形瞭解之重要資訊，得一併揭露：

- (1). 本公司已訂定『內部重大資訊處理程序』，規範公司內部重大訊息處理及揭露機制，作為董事、經理人及員工遵循標準。
- (2). 董事及經理人進修之情形

職稱	姓名	進修日期	主辦單位	課程名稱	時數
董事	陳君璋	112/07/04	臺灣證券交易所	2023 國泰永續金融暨氣候變遷高峰論壇	6
董事	王冠涓	112/07/04	臺灣證券交易所	2023 國泰永續金融暨氣候變遷高峰論壇	3
董事	楊慶祺	112/08/03	財團法人中華民國證券暨期貨市場發展基金會	ESG 的趨勢及疫情環境談全球及台灣稅制改革及企業稅制治理	3
董事長	王冠祥	112/08/08	會計研究發展基金會	「上市櫃公司永續發展行動方案」相關 ESG 資訊揭露趨勢與規範	3
董事	王冠涓	112/08/08	會計研究發展基金會	「上市櫃公司永續發展行動方案」相關 ESG 資訊揭露趨勢與規範	3
董事	黃慶祥	112/08/08	會計研究發展基金會	「上市櫃公司永續發展行動方案」相關 ESG 資訊揭露趨勢與規範	3
董事	陳君璋	112/08/08	會計研究發展基金會	「上市櫃公司永續發展行動方案」相關 ESG 資訊揭露趨勢與規範	3
董事	郭卜僑	112/08/08	會計研究發展基金會	「上市櫃公司永續發展行動方案」相關 ESG 資訊揭露趨勢與規範	3
獨立董事	李成	112/08/08	會計研究發展基金會	「上市櫃公司永續發展行動方案」相關 ESG 資訊揭露趨勢與規範	3
獨立董事	吳傳銓	112/08/08	會計研究發展基金會	「上市櫃公司永續發展行動方案」相關 ESG 資訊揭露趨勢與規範	3
獨立董事	陳立宗	112/08/08	會計研究發展基金會	「上市櫃公司永續發展行動方案」相關 ESG 資訊揭露趨勢與規範	3
獨立董事	李成	112/08/10	社團法人中華公司治理協會	全球經濟情勢與產業展望	3
董事	王冠涓	112/09/22	社團法人中華公司治理協會	淨零永續人才育成班【中部】-碳匯、碳權與碳交易	9
董事長	王冠祥	112/09/23	財團法人中華民國證券暨期貨市場發展基金會	永續發展實務研討會	3
獨立董事	李成	112/09/15	財團法人中華民國證券暨期貨市場發展基金會	地緣政治動盪下的台灣半導體業 能否持盈保泰	3
董事長	王冠祥	112/11/07	會計研究發展基金會	企業財報不實犯罪之法律責任與司法單位偵查蒐證訴訟案例實況	3
董事	王冠涓	112/11/07	會計研究發展基金會	企業財報不實犯罪之法律責任與司法單位偵查蒐證訴訟案例實況	3
董事	黃慶祥	112/11/07	會計研究發展基金會	企業財報不實犯罪之法律責任與司法單位偵查蒐證訴訟案例實況	3
董事	陳君璋	112/11/07	會計研究發展基金會	企業財報不實犯罪之法律責任與司法單位偵查蒐證訴訟案例實況	3
董事	郭卜僑	112/11/07	會計研究發展基金會	企業財報不實犯罪之法律責任與司法單位偵查蒐證訴訟案例實況	3
獨立董事	吳傳銓	112/11/07	會計研究發展基金會	企業財報不實犯罪之法律責任與司法單位偵查蒐證訴訟案例實況	3
獨立董事	陳立宗	112/11/07	會計研究發展基金會	企業財報不實犯罪之法律責任與司法單位偵查蒐證訴訟案例實況	3
獨立董事	李成	112/11/09	社團法人中華公司治理協會	碳權、碳費(稅)、碳交易之發展趨勢及氣候變遷因應法之沿革暨適用	3
董事	陳君璋	112/11/15	財團法人中華民國證券暨期貨市場發展基金會	「上市櫃公司永續發展行動方案」相關 ESG 資訊揭露趨勢與規範	3
董事	王冠涓	112/11/15	財團法人台灣永續能源研究基金會	6th Global Corporate Sustainability Forum 2-2	1

公司治理主管進修

職稱	姓名	進修日期	主辦單位	課程名稱	時數
公司治理主管	何秀媛	112/07/04	臺灣證券交易所	2023 國泰永續金融暨氣候變遷高峰論壇	6
公司治理主管	何秀媛	112/08/08	會計研究發展基金會	「上市櫃公司永續發展行動方案」相關 ESG 資訊揭露趨勢與規範	3
公司治理主管	何秀媛	112/09/22	社團法人中華公司治理協會	淨零永續人才育成班【中部】-碳匯、碳權與碳交易	9
公司治理主管	何秀媛	112/11/07	會計研究發展基金會	企業財報不實犯罪之法律責任與司法單位偵查蒐證訴訟案例實況	3
公司治理主管	何秀媛	112/11/29	會計研究發展基金會	112 年度內部人股權交易法律遵循宣導說明會	3

經理人進修

姓名	進修日期	主辦單位	課程名稱	時數
羅政洲、鄭美玲、顧永鎰、張裕明、何秀媛、彭夢偉、莊政勳、江耀宗、許森源	112/08/08	會計研究發展基金會	「上市櫃公司永續發展行動方案」相關 ESG 資訊揭露趨勢與規範	3
羅政洲、鄭美玲、顧永鎰、何秀媛、彭夢偉、莊政勳、黃亮為、許森源	112/11/07	會計研究發展基金會	企業財報不實犯罪之法律責任與司法單位偵查蒐證訴訟案例實況	3

參、公司治理報告

(九). 內部控制制度執行狀況應揭露下列事項

1. 內部控制聲明書

力山工業股份有限公司 內部控制制度聲明書

(適用設計執行均有效並採遵循全部法令)

日期：113年2月27日

本公司民國 112 年度之內部控制制度，依據自行評估的結果，謹聲明如下：

- 一、本公司確知建立、實施和維護內部控制制度係本公司董事會及經理人之責任，本公司業已建立此一制度。其目的係在對營運之效果及效率(含獲利、績效及保障資產安全等)、報導具可靠性、及時性、透明性及符合相關規範暨相關法令規章之遵循等目標的達成，提供合理的確保。
- 二、內部控制制度有其先天限制，不論設計如何完善，有效之內部控制制度亦僅能對上述三項目標之達成提供合理的確保；而且，由於環境、情況之改變，內部控制制度之有效性可能隨之改變。惟本公司之內部控制制度設有自我監督之機制，缺失一經辨認，本公司即採取更正之行動。
- 三、本公司係依據「公開發行公司建立內部控制制度處理準則」(以下簡稱「處理準則」)規定之內部控制制度有效性之判斷項目，判斷內部控制制度之設計及執行是否有效。該「處理準則」所採用之內部控制制度判斷項目，係為依管理控制之過程，將內部控制制度劃分為五個組成要素：1.控制環境，2.風險評估，3.控制作業，4.資訊與溝通，及5.監督作業。每個組成要素又包括若干項目。前述項目請參見「處理準則」之規定。
- 四、本公司業已採用上述內部控制制度判斷項目，評估內部控制制度之設計及執行的有效性。
- 五、本公司基於前項評估結果，認為本公司於民國 112 年 12 月 31 日的內部控制制度(含對子公司之監督與管理)，包括瞭解營運之效果及效率目標達成之程度、報導係屬可靠、及時、透明及符合相關規範暨相關法令規章之遵循有關的內部控制制度等之設計及執行係屬有效，其能合理確保上述目標之達成。
- 六、本聲明書將成為本公司年報及公開說明書之主要內容，並對外公開。上述公開之內容如有虛偽、隱匿等不法情事，將涉及證券交易法第二十條、第三十二條、第一百七十一條及第一百七十四條等之法律責任。
- 七、本聲明書業經本公司民國 113 年 2 月 27 日董事會通過，出席董事 9 人中，0 人持反對意見，餘均同意本聲明書之內容，併此聲明。

力山工業股份有限公司

董事長：王冠祥簽章



總經理：羅政洲簽章



參、公司治理報告

2. 委託會計師專案審查內部控制制度者，應揭露會計師審查報告：無
3. 內部稽核人員及會計主管參加專業訓練機構或取得主管機關指名之相關證照情形：

職稱	姓名	進修日期	主辦單位	課程名稱	時數
會計主管	何秀媛	112/7/24~112/7/25	會計研究發展基金會	發行人證券商證券交易所會計主管持續進修班	12
稽核主管	鍾坤章	112/9/14	中華民國內部稽核協會	「財報自編」與「永續報告」之政策解析暨與內控實務重點研討	6
稽核主管	鍾坤章	112/10/24	中華民國內部稽核協會	生產循環實務與稽核重點	6
稽核人員	李建瑩	112/10/13	中華民國內部稽核協會	子公司稽核實務	6
稽核人員	李建瑩	112/11/9	中華民國內部稽核協會	「企業執行永續 ESG」與「內控內控整合應用實務」重點研討	6

(十). 最近年度及截至年報刊印日止，公司及其內部人員依法被處罰，或公司對其內部人員違反內部控制制度規定之處罰，其處罰結果可能對股東權益或證券價格有重大影響者，應列明其處罰內容、主要缺失與改善情形：無此情形。

(十一). 最近年度及截至年報刊印日止，股東會及董事會之重要決議：

1. 112 年度股東會之重要決議及執行情形：

時間	股東會重要決議	執行情形
112/05/30	承認事項	
	(一) 通過承認本公司 111 年度決算表冊。	已依決議照案執行。
	(二) 通過承認本公司 111 年度盈餘分配案。	已依決議照案執行。
	選舉事項	
	(一) 本公司董事改選案	112 年 6 月 8 日經濟部核准變更登記。
	討論事項	
(一) 討論解除本公司新任董事競業禁止之限制案，提請 公決。	股東會決議通過後解除本公司董事競業禁止限制案。	
(二) 討論本公司「公司章程」修訂案。	112 年 5 月 30 申報公告。	

2. 董事會之重要決議及執行情形：

日期	董事會重要決議	執行情形
112/2/23	01. 上次會議紀錄及執行情形。 02. 內部稽核業務報告。 03. 本公司董事責任保險報告。 04. 本公司溫室氣體盤查及 CSR 永續報告書報告 05. 本公司 111 年度董事會績效評估報告。 06. 本公司「內部控制制度聲明書」案，提請討論。 07. 本公司修正「公司治理守則」等相關規定案，提請討論。 08. 本公司評估簽證會計師之獨立性報告案，提請討論。 09. 本公司 111 年度員工酬勞及董事酬勞發放方式案，提請討論。 10. 本公司 111 年度決算表冊，並訂定 112 年度營運計畫案，提請討論。 11. 本公司 111 年度盈餘分配案，提請討論。 12. 本公司全面改選董事，提請討論。 13. 本公司解除新任董事競業禁止之限制案，提請討論。 14. 本公司修訂「公司章程」部分條文，提請討論。 15. 本公司 112 年度股東常會召開相關事宜案，提請討論。 16. 本公司銀行授信額度案，提請討論。 17. 本公司台中市大里區仁城段 173 及 194 號土地抵押權設定(塗銷)事宜指派代表人案，提請討論。	01. 已報告。 02. 已報告。 03. 已報告。 04. 已報告。 05. 已報告。 06. 已審核完成，並已申報。 07. 已審核完成。 08. 已審核完成。 09. 已審核完成。 10. 已審核完成，並已申報。 11. 已審核完成，並已申報。 12. 已審核完成，並已公告。 13. 已審核完成。 14. 已審核完成。 15. 已審核完成，並已召開。 16. 已審核完成。 17. 已審核完成。
112/3/14	01. 上次會議紀錄及執行情形。 02. 本公司提名董事(含獨立董事)候選人名單，提請討論。 03. 本公司銀行授信額度案，提請討論。	01. 已報告。 02. 已審核完成。 03. 已審核完成。
112/5/09	01. 上次會議紀錄及執行情形。 02. 內部稽核業務報告。 03. 本公司修訂「內部控制制度」及「內部稽核實施細則」案，提請討論。 04. 本公司配合安侯建業聯合會計師事務所內部業務調整更換簽證會計師，提請討論。 05. 本公司 112 年第一季財務報告。 06. 本公司擬制定本公司預先核准非確信服務政策之一般性原則，提請討論。 07. 本公司公司治理主管之委任案，提請討論。 08. 本公司銀行授信額度案，提請討論。	01. 已報告。 02. 已報告。 03. 已審核完成。 04. 已審核完成。 05. 已審核完成，並已公告。 06. 已審核完成。 07. 已審核完成，並已申報。 08. 已審核完成。
112/5/30	01. 本公司選任第十八屆董事會董事長案，提請討論。 02. 本公司委任第五屆薪資報酬委員會委員案，提請討論。 03. 本公司獨立董事報酬，提請討論。	01. 已審核完成，並已公告。 02. 已審核完成，並已公告。 03. 已審核完成。
112/8/8	01. 上次會議紀錄及執行情形。 02. 本公司內部稽核業務報告。 03. 本公司 112 年第二季財務報告。 04. 本公司銀行授信額度案，提請討論。 05. 本公司董事薪酬，提請討論。	01. 已報告。 02. 已報告。 03. 已審核完成，並已公告。 04. 已審核完成。 05. 已審核完成。
112/11/7	01. 上次會議紀錄及執行情形。 02. 本公司內部稽核業務報告。 03. 本公司溫室氣體盤查及 CSR 永續報告書報告。 04. 本公司企業誠信經營執行情形報告。 05. 本公司 113 年度稽核計畫案，提請討論。 06. 本公司修正「關係企業經營管理規定」案，提請討論案。 07. 本公司經理人薪酬調整案，提請討論。 08. 本公司簽證會計師公費案，提請討論。 09. 本公司 112 年第三季財務報告，提請討論。 10. 本公司銀行授信額度案，提請討論。 11. 本公司擬聘任第 1 屆永續發展委員會，並制定本公司永續發展委員會組織規程，提請討論。 12. 本公司擬聘任第 1 屆風險管理委員會，並制定本公司風險管理委員會組織規程，提請討論。 13. 本公司擬聘任第 1 屆提名委員會，並制定本公司提名委員會組織規程，提請討論。	01. 已報告。 02. 已報告。 03. 已報告。 04. 已報告。 05. 已審核完成，並已公告。 06. 已審核完成。 07. 已審核完成。 08. 已審核完成。 09. 已審核完成，並已公告。 10. 已審核完成。 11. 已審核完成，並已公告。 12. 暫緩實施。 13. 暫緩實施。

(十二). 最近年度及截至年報刊印日止董事或監察人對董事會通過重要決議有不同意見且有紀錄或書面聲明者，其主要內容：無此情事。

(十三). 最近年度及截至年報刊印日止，公司董事長、總經理、會計主管、財務主管、內部稽核主管、公司治理主管及研發主管等辭解任情形之彙總：無此情事。

參、公司治理報告

五、 簽證會計師公費資訊

(一). 應揭露給付簽證會計師與其所屬事務所及關係企業之審計公費與非審計公費之金額及非審計服務內容 (附表二之四)，有下列情事之一，應揭露下列事項：

1. 簽證會計師公費資訊

金額單位：新臺幣千元

會計師事務所名稱	會計師姓名	會計師查核期間	審計公費	非審計公費	合計	備註
安侯建業聯合會計師事務所	郭士華	112.01.01~112.12.31	2,560	1,126	3,686	
	張字信	112.01.01~112.12.31				

請具體敘明非審計公費服務內容：合併及個體各季度財報中翻英 410 千元、稅務查核簽證 400 千元、移轉計價及集團主權報告服務酬金 210 千元、工商登記 106 千元。

(二). 更換會計師事務所且更換年度所給付之審計公費較更換前一年度之審計公費減少者，應揭露更換前後審計公費金額及原因：不適用。

(三). 審計公費較前一年度減少達百分之十以上者，應揭露審計公費減少金額、比例及原因。前目所稱審計公費係指公司給付簽證會計師有關財務報告查核、核閱、複核及財務預測核閱之公費：不適用。

六、 更換會計師資訊

(一). 關於前任會計師：

更換日期	不適用		
更換原因及說明	不適用。		
說明係委任人或會計師終止或不接受委任	當事人情況	會計師	委任人
	主動終止委任		
	不再接受(繼續)委任		
最近兩年內發無保留意見以外之查核報告書意見及原因	不適用		
與發行人有無不同意見	有		會計原則或實務
			財務報告之揭露
			查核範圍或步驟
			其他
	無	說明	
其他揭露事項(本準則第十條第六款第一目之四至第一目之七應加以揭露者)	原會計師為郭士華會計師、吳俊源會計師，因安侯建業聯合會計師事務所內部業務調整，會計師更換為郭士華會計師、張字信會計師。		

(二). 關於繼任會計師

事務所名稱	安侯建業聯合會計師事務所
會計師姓名	郭士華會計師、張字信會計師
委任之日期	不適用
委任前就特定交易之會計處理方法或會計原則及對財務報告可能發覺之意見諮詢事項及結果	不適用
繼任會計師對前任會計師不同意見事項之書面意見	不適用

註：因安侯建業聯合會計師事務所內部業務調整，自民國一十二年第一季起之財務報告查核簽證開始變更。

(三). 前任會計師對本準則第十條第五款第一目及第二目第三點事項之復函：不適用。

七、 公司之董事長、總經理、負責財務或會計事務之經理人，最近一年內曾任職於簽證會計師所屬事務所或其關係企業者

(一). 公司之董事長、總經理、負責財務或會計事務之經理人，最近一年內曾任職於簽證會計師所屬事務所或其關係企業者，應揭露其姓名、職稱及任職於簽證會計師所屬事務所或其關係企業之期間。所稱簽證會計師所屬事務所之關係企業，係指簽證會計師所屬事務所之會計師持股超過百分之五十或取得過半數董事席次者，或簽證會計師所屬事務所對外發布或刊印之資料中列為關係企業之公司或機構：無。

參、公司治理報告

八、最近年度及截至年報刊印日止，董事、監察人、經理人及持股比例超過百分之十之股東股權移轉及股權質押變動情形。股權移轉或股權質押之相對人為關係人者，應揭露該相對人之姓名、與公司、董事、監察人、經理人及持股比例超過百分之十股東之關係及所取得或質押股數。

(一). 股東股權變動情形

單位：股

職稱	姓名	112 年度		當年度截至 04 月 01 日止	
		持有股數增(減)數	質押股數增(減)數	持有股數增(減)數	質押股數增(減)數
董事長	王冠祥	2,635,827 (1,800,000)	0	0	0
董事	崑鉅股份有限公司 代表人:王冠涓	7,634,170	0	0	0
董事 兼副總經理	黃慶祥	0 (52,000)	0	0	0
董事	陳君璋 (就任日期:112/5/30)	65,000 (65,000)	0	0	0
董事 兼協理	郭卜僑	160,000	0	0	0
董事	楊慶祺 (就任日期:112/5/30)	0	0	0	0
獨立董事	李成	0	0	0	0
獨立董事	吳傳銓	0	0	0	0
獨立董事	陳立宗 (就任日期:112/5/30)	0	0	0	0
總經理	羅政洲	0	0	0	0
副總經理 兼研發主管	鄭美玲	0	0	0	0
副總經理	顧永鎰	0	0	0	0
副總經理 兼會計部門主管 兼公司治理主管	何秀媛 (公司治理主管就任日期:112/5/9)	0	0	0	0
副總經理	彭夢偉	0	0	0	0
副總經理	張裕明	0	0	0	0
副總經理	莊政勳	0	0	0	0
副總經理	黃亮為	0 (5,000)	0	0	0
副總經理	江耀宗	0	0	0	0
協理	李文郁	0	0	0	0
協理	陳國榮	0	0	0	0
協理	馮旭暉	0	0	0	0
協理	張志豪	0	0	0	0
協理	郭漢裕	0	0	0	0
協理 兼財務部門主管	許森源	0	0	0	0
董事	林錫盈 (解任日期:112/5/30)	0 (161,000)	0	0	0
獨立董事	洪昭男 (解任日期:112/5/30)	0	0	0	0
獨立董事	劉培堯 (解任日期:112/5/30)	0	0	0	0

(二). 股權移轉變動

單位：股

姓名	股權移轉原因	交易日期	交易相對人	交易相對人與公司董事、監察人及持股比例超過百分之十股東之關係	股數	交易價格
王冠祥	繼承	112.03.24	王坤復	王冠祥之父子 陳麗美之夫妻	2,635,827	77.70
王冠祥	贈與	112.07.13	林佳蓉	夫妻	1,800,000	29.25
陳君璋	贈與	112.10.26	楊喬安	夫妻	65,000	33.75
崑鉅股份有限公司	合併取得	112.11.30	义卓股份有限公司		3,600,000	57.90
崑鉅股份有限公司	合併取得	112.11.30	馥美股份有限公司		2,573,472	57.90

(三). 股權質押資訊

姓名	質押變動原因	變動日期	交易相對人	交易相對人與公司董事、監察人及持股比例超過百分之十股東之關係	股數	持股比例	質押比率	質借(贖回)金額
無符合條件資料								

參、公司治理報告

九、 持股比例占前十名之股東，其相互間為關係人或為配偶、二親等以內之親屬關係之資訊：

姓名	本人持有股份		配偶、未成年子女持有股份		利用他人名義合計持有股份		前十大股東相互間具有財務會計準則公報第六號關係人或為配偶、二親等以內之親屬關係者，其名稱或姓名及關係		備註
	股數	持股比例	股數	持股比例	股數	持股比例	名稱(或姓名)	關係	
崑鉅股份有限公司 負責人:陳麗美	26,369,472	14.53%	0	0%	0	0%	威典投資股份有限公司負責人:王冠祥 晨晞股份有限公司負責人:王冠祥 力泰投資股份有限公司負責人:王冠祥 王冠鴻 王冠祥	二親等內親屬 二親等內親屬 二親等內親屬 二親等內親屬 二親等內親屬	
力泰投資股份有限公司受 陳淑淇信託財產專戶	12,275,599	6.76%	0	0%	0	0%	無	無	
力泰投資股份有限公司受 陳君璋信託財產專戶	7,700,000	4.24%	0	0%	0	0%	無	無	
威典投資股份有限公司 負責人:王冠祥	7,341,485	4.05%	0	0%	0	0%	崑鉅股份有限公司負責人:陳麗美 晨晞股份有限公司負責人:王冠祥 力泰投資股份有限公司負責人:王冠祥 王冠鴻 王冠祥	二親等內親屬 本人 本人 二親等內親屬 本人	
晨晞股份有限公司 負責人:王冠祥	4,254,563	2.34%	0	0%	0	0%	崑鉅股份有限公司負責人:陳麗美 威典投資股份有限公司負責人:王冠祥 力泰投資股份有限公司負責人:王冠祥 王冠鴻 王冠祥	二親等內親屬 本人 本人 二親等內親屬 本人	
匯豐銀行託管摩根士丹利 國際有限公司專戶	3,206,000	1.77%					無	無	
力泰投資股份有限公司 負責人:王冠祥	2,529,315	1.39%	0	0%	0	0%	崑鉅股份有限公司負責人:陳麗美 威典投資股份有限公司負責人:王冠祥 晨晞股份有限公司負責人:王冠祥 王冠鴻 王冠祥	二親等內親屬 本人 本人 二親等內親屬 本人	
王冠鴻	2,373,674	1.31%	1,718,643	0.95%	3,109,782	1.71%	崑鉅股份有限公司負責人:陳麗美 威典投資股份有限公司負責人:王冠祥 晨晞股份有限公司負責人:王冠祥 力泰投資股份有限公司負責人:王冠祥 王冠祥	二親等內親屬 二親等內親屬 二親等內親屬 二親等內親屬 二親等內親屬	
王冠祥	1,950,178	1.07%	0	0.00%	7,364,345	4.06%	崑鉅股份有限公司負責人:陳麗美 威典投資股份有限公司負責人:王冠祥 晨晞股份有限公司負責人:王冠祥 力泰投資股份有限公司負責人:王冠祥 王冠鴻	二親等內親屬 本人 本人 本人 二親等內親屬	
美商摩根大通銀行台北分 行受託保管先進星光基金 公司之系列基金先進總合 國際股票指數基金投資專 戶	1,880,000	1.04%	0	0	0	0	無	無	

十、 公司、公司之董事、監察人、經理人及公司直接或間接控制之事業對同一轉投資事業之持股數，並合併計算綜合持股比例

單位:仟股； % 113年04月01日

轉投資事業	本公司投資		董事、監察人、經理人及直接或間接控制事業之投資		綜合投資	
	股數	持股比例	股數	持股比例	股數	持股比例
寶晶(股)公司	1,600	16	0	-	1,600	16
力山科技(股)公司	7,851	82.87	192	2.02	8,043	84.89
Power Tool Specialists Inc.	0.096	96	0.004	4	0.1	100
Gold Item Group Limited	25,000	100	0	0	25,000	100
金科國際集團(香港)有限公司	0	0	10	100	10	100
桐鄉力山工業有限公司	0	0	25,000	100	25,000	100

肆、募集情形

肆、募集情形

一、資本及股份

(一). 股本來源

1. 股本來源

113年04月01日單位：股數/仟股；金額/仟元

年月	發行價格	核定股本		實收股本		備註		
		股數	金額	股數	金額	股本來源	以現金以外之財產抵充股款者	其他
85.08	10	114,600	1,146,000	95,264	952,640	現金增資 200,000 仟元 盈餘轉增資 53,760 仟元 資本公積轉增資 26,880 仟元	無	A
86.08	10	150,000	1,500,000	126,696	1,266,956	現金增資 200,000 仟元 盈餘轉增資 9,527 仟元 資本公積轉增資 104,790 仟元	無	B
87.08	10	208,000	2,080,000	154,569	1,545,688	盈餘轉增資 152,035 仟元 資本公積轉增資 126,696 仟元	無	C
88.08	10	380,000	3,800,000	204,804	2,048,036	盈餘轉增資 347,779 仟元 資本公積轉增資 154,569 仟元	無	D
89.09	10	380,000	3,800,000	238,801	2,388,010	盈餘轉增資 237,572 仟元 資本公積轉增資 102,402 仟元	無	E
90.02	10	380,000	3,800,000	249,713	2,497,131	合併增資發行新股 109,121 仟元	無	F
92.08	10	380,000	3,800,000	252,210	2,522,103	盈餘轉增資 24,972 仟元	無	G
96.06	10	380,000	3,800,000	228,784	2,287,843	註銷庫藏股減資 234,260 仟元	無	H
101.10	10	380,000	3,800,000	181,474	1,814,735	減資彌補虧損 473,108 仟元	無	I

註 1：以上各年度增資核准函：

- A. 85年07月03日 (85)台財證(一)第38780號
- B. 86年07月04日 (86)台財證(一)第49505號
- C. 87年07月09日 (87)台財證(一)第58634號
- D. 88年07月13日 (88)台財證(一)第64544號
- E. 89年07月15日 (89)台財證(一)第61390號
- F. 89年12月18日 (89)台財證(一)第99387號
- G. 92年07月29日 (92)台財證(一)第0920134232號
- H. 96年06月26日經授商字第09601138800號
- I. 101年10月15日經授商字第10101211760號

肆、募集情形

2. 股份種類

113年04月01日單位：股

股份種類	核定股本			備註
	流通在外股份 (上市公司股票)	未發行股份	合計	
普通股	181,473,500	198,526,500	380,000,000	

(二). 股東結構基準日:113.05.30

股東結構數量	政府機構	金融機構	其他法人	外國機構及外國人	個人	合計
人數	0	1	172	90	20,530	20,793
持有股數	0	1,519,495	61,453,615	23,190,867	95,309,523	181,473,500
持股比例%	0.00%	0.84%	33.86%	12.78%	52.52%	100.00%

(三). 股權分散表

持股分級	股東人數	持有股數	持股比例%
1-999	6,943	858,568	0.47%
1,000-5,000	11,040	22,456,703	12.38%
5,001-10,000	1,483	11,820,619	6.51%
10,001-15,000	442	5,734,522	3.16%
15,001-20,000	255	4,762,517	2.62%
20,001-30,000	213	5,427,532	2.99%
30,001-40,000	98	3,503,489	1.93%
40,001-50,000	58	2,688,082	1.48%
50,001-100,000	139	9,647,949	5.32%
100,001-200,000	54	7,497,938	4.13%
200,001-400,000	22	6,161,527	3.40%
400,001-600,000	15	7,736,825	4.26%
600,001-800,000	2	1,456,000	0.80%
800,001-1,000,000	8	7,042,159	3.88%
1,000,001 股以上	21	84,679,070	46.67%
合計	20,793	181,473,500	100.00%

肆、募集情形

(四). 主要股東

主要股東名稱	持有股數	持股比例%
崑鉅股份有限公司	26,369,472	14.53%
力泰投資股份有限公司受陳淑淇信託財產專戶	12,275,599	6.76%
力泰投資股份有限公司受陳君瑋信託財產專戶	7,700,000	4.24%
威典投資股份有限公司	7,341,485	4.05%
晨晞股份有限公司	4,254,563	2.34%
匯豐銀行託管摩根士丹利國際有限公司專戶	3,206,000	1.77%
力泰投資股份有限公司	2,529,315	1.39%
王冠涓	2,373,674	1.31%
王冠祥	1,950,178	1.07%
美商摩根大通銀行台北分行受託保管先進星光基金公司之系列基金先進總合國際股票指數基金投資專戶	1,880,000	1.04%

(五). 最近二年度每股市價、淨值、盈餘、股利及相關資料

項目		年度	111 年	112 年	當年度截至 113 年 3 月 31 日
每股市價	最高		57.10	61.20	55.40
	最低		26.00	28.05	42.85
	平均		36.25	37.40	48.77
每股淨值	分配前		19.20	20.91	不適用
	分配後		19.20	19.71	
每股盈餘	加權平均股數		181,473,500	181,473,500	
	每股盈餘		(1.65)	1.70	
每股股利	現金股利		0	1.20	
	無償配股	0	0	0	
		0	0	0	
	累積未付股利		0	0	
投資報酬分析	本益比		(21.97)	22.00	
	本利比		無	31.17	
	現金股利殖利率		無	3.21%	

備註:最近一季經會計師查核(核閱)之資料為 112 年度。

肆、募集情形

(六). 公司股利政策及執行狀況

1. 公司章程所定之股利政策：

- (1). 第二十五條：公司年度如有獲利，應提撥不低於 5% 為員工酬勞；不高於 5% 為董監事酬勞。但公司尚有累積虧損時，應預先保留彌補數額。員工酬勞發給股票或現金之對象，包括符合一定條件之從屬公司員工。公司年度總決算如有盈餘，應先提繳稅款，彌補以往虧損，次提 10% 為法定盈餘公積，但法定盈餘公積已達本公司實收資本額時不在此限；另視公司營運需要及法令規定提列特別盈餘公積，如尚有盈餘併同期初未分配盈餘，由董事會擬具盈餘分配案提請股東會決議分派之。
- (2). 第二十五條之一：本公司之股利政策係配合目前及未來之發展計畫、考量投資環境、資金需求及國內外競爭狀況，並兼顧股東利益等因素，每年就本期可供分配盈餘提撥不低於百分之二十分配股東股息紅利，分配股東股息紅利時，得以現金或股票方式為之，其中現金股利不低於股利總額的百分之二十。

2. 本次股東會擬議股利分派之情形：本公司 112 年度盈餘分派案，業經 113 年 2 月 27 日董事會決議分配股東現金紅利(每股 1.2 元)。

期初未分配盈餘	1,192,412,449
加:確定福利計畫之再衡量數	10,255,580
加:本年度稅後淨利(損)	308,768,111
減:提列特別盈餘公積	(8,375,662)
減:提列 10%法定盈餘公積	(31,064,803)
可供分配盈餘	1,471,995,675
分配項目：	
減:不發放股東紅利	(217,768,200)
期末未分配盈餘	1,254,227,475

3. 預期股利政策將有重大變動時，應加以說明：無。

(七). 本次股東會擬議之無償配股對公司營業績效及每股盈餘之影響

1. 本次股東會擬議不發放無償配股，因此無影響。

(八). 員工、董事及監察人酬勞

1. 公司章程所載員工、董事及監察人酬勞之成數或範圍。

公司年度如有獲利，應提撥不低於 5% 為員工酬勞；不高於 5% 為董監事酬勞。但公司尚有累積虧損時，應預先保留彌補數額。員工酬勞發給股票或現金之對象，包括符合一定條件之從屬公司員工。

2. 本期估列員工、董事及監察人酬勞金額之估列基礎、以股票分派之員工酬勞之股數計算基礎及實際分派金額若與估列數有差異時之會計處理：於年度合併財務報告通過發布日前經董事會決議之發放金額有重大變動時，變動金額調整於原提列年度費用，若於年度合併財務報告通過發布日後若金額有所變動，將依會計估計變動處理，於次一年度調整入帳。

肆、募集情形

3. 董事會通過分派酬勞情形

- (1). 以現金或股票分派之員工酬勞及董事、監察人酬勞金額。若與認列費用年度估列金額有差異者，應揭露差異數、原因及處理情形：本公司擬配發民國 112 年度員工酬勞現金新臺幣 36,188,541 元及董事酬勞金額為 6,400,000 元，與帳上估列員工酬勞及董事酬勞並無差異。
- (2). 以股票分派之員工酬勞金額及占本期個體或個別財務報告稅後純益及員工酬勞總額合計數之比例：無此情形，不適用。

4. 前一年度員工、董事及監察人酬勞之實際分派情形 (包括分派股數、金額及股價)、其與認列員工、董事及監察人酬勞有差異者並應敘明差異數、原因及處理情形：無差異。

項目	董事會決議金額	實際發放金額	發放方式
員工酬勞	0 元	0 元	不適用
董監酬勞	0 元	0 元	不適用

(九). 公司買回本公司股份情形：

1. 公司已執行完畢者：公司應敘明最近年度及截至年報刊印日止，公司申報買回本公司股份之目的、買回股份期間、買回之區間價格、已買回股份種類、數量及金額、已買回數量占預定買回數量之比率、已辦理銷除及轉讓之股份數量、累積持有本公司股份數量及累積持有本公司股份數量占已發行股份總數比率：不適用。
2. 尚在執行中者：公司應敘明公司買回股份之目的、買回股份之種類、買回股份之總金額上限、預定買回之期間與數量、買回之區間價格，並應敘明截至年報刊印日止，已買回股份種類、數量、金額及已買回數量占預定買回數量之比率：不適用。

二、 公司債辦理情形

- (一). 公司債辦理情形應包括尚未償還及辦理中之公司債，並參照公司法第二百四十八條之規定，揭露有關事項及對股東權益之影響。屬私募公司債者，應以顯著方式標示：無。

三、 特別股辦理情形

- (一). 特別股辦理情形應包括流通在外及辦理中之特別股，並揭露相關發行條件、對股東權益影響及公司法第一百五十七條所規定之事項。屬私募特別股者，應以顯著方式標示：無。

四、 海外存託憑證辦理情形

- (一). 海外存託憑證辦理情形應包括已參與發行而尚未全數兌回及辦理中之海外存託憑證，並揭露發行日期、發行總金額、海外存託憑證持有人之權利與義務等相關事項。屬私募海外存託憑證者，應以顯著方式標示：無。

五、 員工認股權憑證

- (一). 公司尚未屆期之員工認股權憑證應揭露截至年報刊印日止辦理情形及對股東權益之影響。屬私募員工認股權憑證者，應以顯著方式標示：無。
- (二). 累積至年報刊印日止取得員工認股權憑證之經理人及取得憑證可認股數前十大員工之姓名、取得及認購情形：無。

肆、募集情形

1. 限制員工權利新股辦理情形應記載下列事項：
 - (1). 凡尚未全數達既得條件之限制員工權利新股應揭露截至年報刊印日止辦理情形及對股東權益之影響：無。
 - (2). 累積至年報刊印日止取得限制員工權利新股之經理人及取得股數前十大之員工姓名及取得情形：無。

六、併購或受讓他公司股份發行新股辦理情形

- (一). 最近年度及截至年報刊印日止已完成併購或受讓他公司股份發行新股者，應揭露下列事項：
 1. 股票已在證券交易所上市之公司（以下簡稱上市公司）或股票已依財團法人中華民國證券櫃檯買賣中心證券商營業處所買賣有價證券審查準則第三條或第三條之一規定，核准在證券商營業處所買賣之公司（以下簡稱上櫃公司），應揭露最近一季併購或受讓他公司股份發行新股之主辦證券承銷商所出具之評估意見：無。
 2. 除前目規定之公司外，應揭露最近一季執行情形，如執行進度或效益未達預計目標者，應具體說明對股東權益之影響及改進計畫：無。
- (二). 最近年度及截至年報刊印日止已經董事會決議通過併購或受讓他公司股份發行新股者，應揭露執行情形及被併購或受讓公司之基本資料。辦理中之併購或受讓他公司股份發行新股應揭露執行情形及對股東權益之影響：無。

七、資金運用計畫執行情形

- (一). 計畫內容：截至年報刊印日之前一季止，前各次發行或私募有價證券尚未完成或最近三年內已完成且計畫效益尚未顯現者，應詳細說明前開各次發行或私募有價證券計畫內容，包括歷次變更計畫內容、資金之來源與運用、變更原因、變更前後效益及變更計畫提報股東會之日期，並應刊載輸入本會指定資訊申報網站之日期：無。
- (二). 執行情形：就前款之各次計畫之用途，逐項分析截至年報刊印日之前一季止，其執行情形及與原預計效益之比較，如執行進度或效益未達預計目標者，應具體說明其原因、對股東權益之影響及改進計畫。前款之各次計畫內容如屬下列各目者，另應揭露下列事項：無。
 1. 如為併購或受讓其他公司、擴建或新建不動產、廠房及設備者，應就不動產、廠房及設備、營業收入、營業成本及營業利益等項目予以比較說明：無。
 2. 如為轉投資其他公司，應就該轉投資事業之營運情形、對公司投資損益之影響加以說明：無。
 3. 如為充實營運資金、償還債務者，應就流動資產、流動負債及負債總額之增減情形、利息支出、營業收入等科目及每股盈餘予以比較說明，並分析財務結構：無。

伍、營運概況

伍、營運概況

一、業務內容

(一). 業務範圍

1. 所營業務之主要內容

- (1). 各種機械、五金、工具及其零件之製造、加工、買賣。
- (2). 各種塑膠、橡膠、油墨、人造泡棉染整、合成樹脂、手工藝品、木器製品、鞋類之製造加工買賣。
- (3). 鑽床、車床、銑床、鋸床及其他各種工作母機及其零件之製造、加工、買賣。
- (4). 自動立體停車設備之製造、加工、買賣。
- (5). 各種家用電氣產品、零件製造、加工、買賣。
- (6). 運動健康設備及其相關零配件製造、加工、買賣。

2. 營業比重

年度：112

產品項目	112 年度	111 年度
電動工具機	10.78%	30.15%
健身機	75.12%	64.94%
其他	14.09%	4.91%
合計(合併)	100.00%	100.00%

3. 公司目前之商品 (服務) 項目

公司主要產品為電動工具機(含園林工具)、健身機及智慧移動裝置(E-Mobility)等系列產品。

4. 計畫開發之新商品 (服務)

以 ESG 永續發展的規劃，結合公司 50 年來在各類型馬達、電子控制、機構設計等核心技術，搭配自動化設備及精實生產，推展出未來兩年產品計劃，範圍涵蓋油轉電趨勢下的輔助移動工具，包含運動、消費、商業各領域。

(二). 產業概況

1. 產業現況

景氣詭譎的 2023 步入尾聲，即將到來的 2024 年，全球產業將面臨哪些變化？整體來看，受地緣政治、淨零轉骨兩大主軸驅動，生成式人工智慧、量子科技、低軌衛星、無人機、碳盤查、氫能以及核融合，皆是備受關注的關鍵產業。

國際貨幣基金 (IMF) 預測 2024 年貿易將會逐漸復甦，全球經濟成長率會來到 2.9%；台經院估計新興科技熱潮會帶動產業的應用需求，並提升台灣的出口及民間投資，預測 2024 年台灣經濟成長率為 3.15%。企業在 2024 年將繼續投入更多資源，來推動數位轉型，並持續驅動永續發展，邁向 2050 淨零排放，來達到永續環境的目標。

伍、營運概況

(1). 電動工具機：

根據國際研究機構 The Business Research Company 於 2024 年 1 月發佈的市調報告，全球 2023 年電動工具機的市場規模為 392 億美元，到 2028 年可來到 569 億美元，複合年均成長率為 7.7%。而從美國主要大型居家修繕連鎖零售店如 Home Depot、Lowe's 等 2023 年第三季的財報顯示，各家營收呈現下滑的態勢，因消費者減少了一般性的房屋裝潢與維修；世界主要知名電動工具品牌製造商 Stanley Black & Decker 在 2023 年第三季的營業利潤率則是較去年同時成長了 210 個基點。

電動工具主要可分為桌上型及手提式電動工具，手提式為市場的大宗。手提式電動工具又分為插電式和充電式，因電池科技發展的日新月異，充電式的手提電動工具現已成主流；而桌上型電動工具早期均為插電式，近年來市場也出現愈來愈多的充電式的產品，如充電式斜鋸機、充電式桌鋸機及電動園林工具等。而目前專業人員和 DIY 使用者愈來愈青睞手提充電式電動工具，主要是因為他們的攜帶性和易用性。根據調查，我們發現充電式電動工具已經成為市場主要成長的來源之一，所以電動工具機大廠均積極的持續開發無線電動工具產品技術，並成為各廠商主要的成長動力。

(2). 健身機：

根據 Wellness Creative Co.的觀察及預估，2023 年家用健身機市場約為 116 億美元，商用健身機市場則約 22 億美元。全球健身機的市場在 2024 年預計可達 143 億美元的規模，複合年均成長率為 3.7%。

根據 IHRSA 調查的資料顯示，產值高達 300 億美元的美國健康與健身產業在過去 10 年來，以每年至少 3%至 4%的速度成長。而另一個與美國並駕齊驅的市場，則是近年積極發展體育事業的中國。

健身器材用於身體鍛練，以控制體重、改善體力，發展肌肉力量並強化心肺功能。健身器材種類多樣，能讓使用者在較小的活動空間內做有氧或無氧的運動。目前常見的運動健身器材如跑步機、橢圓機、飛輪車、划船器、樓梯機、健身自行車...等。在產品發展趨勢，因為 3C 科技不斷提升，數位健身如影音串流、穿戴式科技、虛擬實境的健身模式及機能健身衣等的推陳出新，助長了全球健身的風氣與發展趨勢。

綜觀上述，力山將持續密切與主要客戶協同持續發展符合市場及使用者需求的新產品，以不斷成長並保持競爭力，進而提升市場佔有率。

(3). 新事業的發展

力山以健身機及電動工具機為兩大主要產品，在馬達領域擁有 50 年的製造經驗。以這個領域往外擴展延伸，整合電機、電控及電子三大核心技術來發展未來潛在的新事業，如目前正在積極研發的電動輔助自行車與園藝工具機產品，如電動割草機，籬笆機、吹葉機等。

伍、營運概況

2. 產業未來發展

(1). 電動工具機

電動工具機產業主要的銷售管道有傳統五金零售店、大型居家修繕零售店和近幾年新興的線上購物。實體通路越來越集中在 Home Depot 及 Lowe's 這兩家零售店，而通路商也積極的發展自有品牌，並尋找更創新的產品及價格策略來擴展市佔率。

美中貿易關稅仍在持續，而國際間的戰事衝突如烏俄戰爭、以巴戰爭及紅海危機對全球原物料與製造的供應都帶來許多的阻礙與影響。如何有效規避風險，除台灣在地生產之外，開發更多管道的銷售通路並強化自身的競爭力也是現在重要的課題。

力山與木工機零售店之間的合作模式主要為：(A) 瞭解客戶對於產品的需求；(B) 負起零售商(力山品牌)品牌經營、售後服務、市場分析資訊提供等商務活動。其分工方式仍以零售店提出產品項目及價格需求，其餘工作全部由力山負責。現階段力山仍密切與全球各大零售店通路合作，並同時積極拓展歐洲與全球新興國家的專業與 DIY 市場，拓展本身在全球各地區市場的地位及占有率。

在研發與創新方面，力山投入大量人力資源進行產品開發改善與創新，包括使用者測試與回饋、焦點團體(Focus Group)的運作、工地訪查等，藉以開發出符合使用者需求的產品，讓產品更貼近使用者，其中折疊式斜口機更於 2022 年榮獲國際 IF 大賞，該設計為桌上型電動工具機於本年度唯一獲得此大賞之廠商；同款機台並於 2022 年榮獲美國 IDEA 大獎肯定。

在產地製造方面，力山擁有台灣及大陸浙江桐鄉兩個生產基地，可因應美國關稅政策做彈性策略規劃以達到最佳成本及製造組合，具有絕佳的競爭優勢。

(2). 健身機

健身機產業主要市場分佈在北美及歐洲兩地，而亞太、拉美、中東和非洲等新興市場也正在快速的成長。目前商用健身機的通路主要以健身俱樂部、專業健身器材連鎖店及飯店旅館等為主。其中商業用戶可進一步分為酒店、企業辦公室、醫院和醫療中心以及公共機構；家用健身機的通路則為大型連鎖零售店和會員制連鎖店等；近幾年更新增線上會員制通路等。

力山目前以 OEM 生意為主軸，為知名品牌商，力山進行代工，由客戶負責通路、品牌經營及服務，力山則提供從研發設計到生產製造的全方位服務。

(3). 新事業

電動輔助自行車是力山積極開發的新產品，主要市場及客戶在歐洲地區。歐洲的文化及社會風氣對環境友善與保護領先全球，從歐盟訂定碳排放的規則與扣邊境碳稅的推動就可窺知一二。力山在這股全球趨勢之下，配合公司

伍、營運概況

往機電整合的政策規劃，以目前全球物流中最後一哩數為基礎，先行開發電動載貨自行車，以期能在這塊新興的市場中取得一席之地。

電動園藝工具機在歐美市場也是蓬勃發展的產品，主要是文化與區域性的差異，歐美國家對自家的庭院與公共綠地環境的維護與要求都有一定的標準與規範，從而帶動園林工具機的需求，促進產業成長，也是力山跨足綠能應用相關產業的產品系列之一。

(三). 力山業務發展計畫

1. 電動工具機

在電動工具機部份，力山面對的是後疫情時代的急速通膨與市場消費萎縮影響，讓我們必須更加強化對市場的敏感度，持續專注在創新、研發、生產、行銷與服務等核心能力上，來因應瞬息萬變的外部局勢。目前力山的業務發展計劃除了以全球大型零售店為主要客戶群，積極的跟全球知名的大品牌進行 ODM 產品和品牌授權的規劃及設計。對於大型零售店，力山以策略夥伴的關係協同商務運作的過程，從中學習並掌握最終使用者及市場個體、總體需求。對於知名大品牌，力山在 OEM/ODM 的架構合作下，利用本身在研發及製造面的專業，與合作伙伴相互學習設計、製造及行銷，以不斷累積並提升本身的企業能量體質。以企業獲利為出發點，在未來主要的發展策略分別闡述如下：

- (1). 以創新產品持續擴大北美地區市場佔有率，為發揮效益最大化，以積極將創新產品推展到歐洲地區及積極開發新興市場。
- (2). 以使用者需求為產品開發目標，以了解使用者的期待及研究使用者的購買動機與行為，提供不同市場的使用者需求的產品。
- (3). 傳承為世界知名品牌 OEM 的代工模式，以核心研發優勢至通路品牌，擴大在汽車相關配件的營收規模。
- (4). 力山與知名 OEM 客戶品牌合作，以本公司的製造及品質核心競爭力與 OEM 客戶品牌知名度優勢，共同爭取高價值產品專業市場佔有率。
- (5). 力山積極配合客戶之網路銷售，以協助客戶搶攻全球前列之優勢電商平台，為力山未來的業務發展帶來新的成長。

2. 健身機：

在健身機部份，在與客戶互相學習成長的步調下，持續穩定的成長。並重新檢視健身機的佈局，在商用和家用市場中取得平衡，進而擴大健身機的營收。後續力山仍會在 OEM/ODM 的生意模式下，利用本身在研發及製造面的專業，與合作伙伴相互學習設計、製造及行銷，以不斷累積並提升本身的企業能量體質。主要發展方向為：

- (1). 產品品類的擴充：力山目前主要製造跑步機、飛輪車、樓梯機、室內腳踏車、橢圓機、划船機、智能重訓機及單車訓練台。經過數年的能力及經驗累積，在產業界已經建立良好的聲譽及信心，並獲得現有客人的肯定，也陸續有其他新客戶主動與我們交涉洽談合作機會。

伍、營運概況

(2). 持續開發新客戶：力山在健身器材產業以 OEM 品牌代工為主，客戶主要為各大健身機品牌，近年來仍不斷致力於尋求新客戶合作機會，共同合作開發的產品品項持續增加中。我們以目前研發及生產製造能力為基礎持續提升技術等級，並增加設備以擴大產能規模，來配合現有及新客戶對於跑步機及飛輪車的大量需求。預計未來健身機業績將每年會有大幅度的成長，為力山帶來高獲利。

3. 新事業

在 ESG 潮流下，碳排放的減少及歸零，是全世界共同努力的目標，力山以 50 年來奠定的機電整合基礎，搭配在馬達、電機、機構等核心競爭力，在電能驅動取代燃油動力部分，發展出多項產品，如 E-Mobility 應用產品，包含電動輔助自行車、電動手推車及智慧型護草機器人等高成長性產品，順應市場上愈來愈普及的環境保護意識影響，未來在電機驅動所衍生的應用，也都會是力山涉獵且耕耘的方向，作為下一個穩健茁壯 50 年的新產業投資標的。

伍、營運概況

(四). 技術及研發概況：

1. 最近年度及截至年報刊印日止投入之研發費用

單位：新台幣仟元

年度	研發費用	佔當年度營收百分比
111	142,903	3%
112	173,687	3%
113 年至 2 月	20,113	1.5%

2. 開發成功之技術或產品

產品項目	112 年	113 年至 2 月
工具機	19	2
健身機	3	0
小計	22	2

(五). 業務發展計畫

1. 電動工具機：

在電動工具機部份，力山面對的是後疫情時代的急速通膨與市場消費萎縮影響，讓我們必須更加強化對市場的敏感度，持續專注在創新、研發、生產、行銷與服務等核心能力上，來因應瞬息萬變的外部局勢。目前力山的業務發展計劃除了以全球大型零售店為主要客戶群，積極的跟全球知名的大品牌進行 ODM 產品和品牌授權的規劃及設計。對於大型零售店，力山以策略夥伴的關係協同商務運作的過程，從中學習並掌握最終使用者及市場個體、總體需求。對於知名大品牌，力山在 OEM/ODM 的架構合作下，利用本身在研發及製造面的專業，與合作伙伴相互學習設計、製造及行銷，以不斷累積並提升本身的企業能量體質。以企業獲利為出發點，在未來主要的發展策略分別闡述如下：

- (1). 以創新產品持續擴大北美地區市場佔有率，為發揮效益最大化，以積極將創新產品推展到歐洲地區及積極開發新興市場。
- (2). 以使用者需求為產品開發目標，以了解使用者的期待及研究使用者的購買動機與行為，提供不同市場的使用者需求的產品。
- (3). 傳承為世界知名品牌 OEM 的代工模式，以核心研發優勢至通路品牌，擴大在汽車相關配件的營收規模。
- (4). 力山與知名 OEM 客戶品牌合作，以本公司的製造及品質核心競爭力與 OEM 客戶品牌知名度優勢，共同爭取高價值產品專業市場佔有率。
- (5). 力山積極配合客戶之網路銷售，以協助客戶搶攻全球前列之優勢電商平台，為力山未來的業務發展帶來新的成長。

伍、營運概況

2. 健身機：

在健身機部份，在與客戶互相學習成長的步調下，持續穩定的成長。並重新檢視健身機的佈局，在商用和家用市場中取得平衡，進而擴大健身機的營收。後續力山仍會在 OEM/ODM 的生意模式下，利用本身在研發及製造面的專業，與合作伙伴相互學習設計、製造及行銷，以不斷累積並提升本身的企業能量體質。主要發展方向為：

- (1). 產品品類的擴充：力山目前主要製造跑步機、飛輪車、樓梯機、室內腳踏車、橢圓機、划船機、智能重訓機及單車訓練台。經過數年的能力及經驗累積，在產業界已經建立良好的聲譽及信心，並獲得現有客人的肯定，也陸續有其他新客戶主動與我們交涉洽談合作機會。
- (2). 持續開發新客戶：力山在健身器材產業以 OEM 品牌代工為主，客戶主要為各大健身機品牌，近年來仍不斷致力於尋求新客戶合作機會，共同合作開發的產品品項持續增加中。我們以目前研發及生產製造能力為基礎持續提升技術等級，並增加設備以擴大產能規模，來配合現有及新客戶對於跑步機及飛輪車的大量需求。預計未來健身機業績將每年會有大幅度的成長，為力山帶來高獲利。

3. 新事業：

在 ESG 潮流下，碳排放的減少及歸零，是全世界共同努力的目標，力山以 50 年來奠定的機電整合基礎，搭配在馬達、電機、機構等核心競爭力，在電能驅動取代燃油動力部分，發展出多項產品，如 E-Mobility 應用產品，包含電動輔助自行車、電動手推車及智慧型護草機器人等高成長性產品，順應市場上愈來愈普及的環境保護意識影響，未來在電機驅動所衍生的應用，也都會是力山涉獵且耕耘的方向，作為下一個穩健茁壯 50 年的新產業投資標的。

伍、營運概況

二、市場及產銷概況

(一) 市場分析

1. 分析公司主要商品 (服務) 之銷售 (提供) 地區：合併公司主要產品為工具機、健身器材，係以外銷為主，而地區則以北美地區美國為主。

地區	112 年度		111 年度	
	銷售金額	占銷貨淨額比例%	銷售金額	占銷貨淨額比例%
美洲	5,949,273	89%	3,928,957	86%
歐洲	609,258	9%	366,938	8%
亞洲	95,031	1%	174,864	4%
其他	54,899	1%	78,549	2%
合計	6,708,461	100.00%	4,549,308	100.00%

2. 市場占有率：

- (1). 電動工具機：力山產品銷售地區以北美為主，歐洲及其他地區為輔。歐美地區的桌上型電動工具如斜口鋸、桌鋸機等為大宗，而力山目前主要出口的產品即斜口鋸及磁磚切割機。在電動工具機市場，根據 2024 年 1 月發佈的市場調查報告顯示，驅動市場成長的主要動力來自於以下幾個面向：客製化的電動工具問題解決方案、永續與環境友善的電動工具機設計、消費者對無線電動工具的選擇、在智能與聯網電動工具上的創新以及市場對精密與微型電動工具的需求。市場趨勢則是往智能與可聯網的物聯電物工具、對電動工具安全規範的管理、更符合人體工學與使用者友善的設計以及為專業使用者所製造設計的電動工具機，強調工具表現與維護的透明度等方向發展。

- (2). 健身機：在健身市場方面，依據 ACSM's Health & Fitness Journal 於「Worldwide Survey of Fitness Trends for 2024」的調查報告指出，2024 年全球前十大的健身運動趨勢分別為：穿戴科技的運用(Wearable Technology)、工作場所的健康推廣(Worksite Health Promotion)、年長者健身計劃(Fitness Programs for Older Adults)、減肥運動(Exercise for weight loss)、合格運動專業人員的補償機制(Reimbursement for Qualified Exercise Professionals ,QEPs)、聘請專業認證健身人士(Employing Certified Fitness Professionals)、行動運動 APP(Mobile Exercise Apps)、運動促進心理健康(Exercise for Mental Health)、青少年運動發展>Youth Athletic Development)及私人健身教練(Personal training)。

從最新公佈的健身趨勢可以看到，現在大家更重視運動的品質，除了有做之外，工作場所的運動風氣，合格專業的健身教練，年長者及青少年的運動發展及其對身體心理的健康與影響，是今年運動發展所關注的焦點。整體的運動健身氛圍是更均衡且重質重量。在這個趨勢之下，力山除了強化既有客戶的產品性能之外，也積極的與全球健身趨勢接軌，朝熟齡健身與全方位運動訓練的方向來進行產品的開發。

3. 工具機與健身機市場未來供需狀況與成長性：

- (1). 電動工具機：

電動工具機市場除對專業及高品質產品需求之外，符合人體工學且輕量化的產品設計越發受到人們的重視。電池式電動工具產品近幾年的市場接受度也不斷擴大，各大品牌商在此類產品線的佈局也越發完整，並成為其營收成長的主要獲利來源。在這個區塊，力山除與品牌商合力完成無線充電式產品的開發之外，也將產品的概念技術拓展至園林工具

伍、營運概況

系列產品的研發，預計今年可開始量產出貨，將成為力山未來成長的動能之一。

加上美國市場主要零售連鎖店通路之策略佐證，如 Home Depot、Lowe's 等，確認未來產品的趨勢會轉向半專業/專業級使用者並以節能減碳的綠色設計以提昇獲利。力山於 2019 年開始即朝向永續經營與減少碳排的方向進行，除了針對生產優化與企業提昇的準備如 ESG 專案的推動，設置 BLDC(Brushless DC Motor)馬達生產線之外，並在公司內部成立綠色創新委員會，對未來規劃的產品企劃加入綠色設計與安全的理念，使其更加符合市場需求與趨勢，提高產品的市場競爭力。

(2). 健身機：

人們運動的模式也更加多元。去健身房健身、在家運動、請教練教導或是新興的 AI 虛擬實境健身等各種不同的模式在互相交替使用。因此，對健身器材的需求也更多樣化，除了基本的功能性之外，連網功能、健康管理、精確的運動數據與兼顧娛樂功能，都變成消費者會注意的地方。

在北美的消費市場，「美國製造」變成一種主要的意識型態及話題，但其相對的，對產品的競爭性也會產生一定的影響。對以 OEM 為主的製造商來說，如何幫品牌商在製造地與營收成長之間取得平衡，以客戶的角度出發，幫助客戶成長，並藉以取得關鍵的供應鏈位置，也是我們要全盤考量與分析的重點。

(3). 新事業：

根據 Freedonia 的市場調查報告顯示，我們新開發的園藝工具產品到 2025 年將以年均複合成長率 6% 來到 66 億美元的市場規模，主要驅動力就是來自於電池驅動的工具市場需求快速成長。力山從 2020 年開始就著手開始進行園藝工具產品的開發，期待在今年能有逐漸成熟的結果出現。

除了園藝工具之外，我們也朝向大勢成長的綠能產品電動輔助自行車拓展。根據 Mordor Intelligence 的市場調查報告顯示，電動輔助自行車在 2024 年將可達到 349 億美元的市場規模，到 2029 年能以年均複合成長率 8.19% 的速度成長。力山將廠內的資源做最有效的利用與分配，並往全球經濟的大趨勢邁進，在調整企業體質因應的同時，又能增加自製產品多樣性。在這樣的策略佈局之下，力山以機電整合核心技術，朝綠能應用產業發展的策略，立足在 50 年根基基礎跨向另一個產業領域，正式落地紮根，未來的日漸茁壯指日可待。

4. 競爭利基

力山為國內電動工具機及健身機產業的領導者，應用馬達、電子控制、機構設計等核心技術，每年不斷推出創新產品並積極做專利佈局，至今累積超過 300 項專利，並於 2019 年開始推動專利 EPS 管理系統，充分發揮其專利的價值。在產品協同商務方面，實行多年的 CPC 系統(Collaborative Product Commerce)、ERP 等企業 e 化輔助工具，使客戶能與台灣力山、中國浙江桐鄉之間快速連結進行產品協同開發。

在工業 4.0 的時代，力山在物料管理方面導入了智能物流和電子看板管理，能更有效、更即時的掌握物料庫存狀態，徹底實踐精實生產；在製程方面，領先傳產同業引入了空中倉儲系統，並擴充廠房積極導入自動化生產設備，以滿足不同客戶的需求；在內部效率及品質方面，運用提案改善、團結圈及公司內部的創新等活動以不斷提升公司的體質。因此，力山公司在生產、研發、行銷與服務等均擁有完善的基礎建設，拉大與競爭同業的差距，減少低價競爭所帶來的衝擊，以創新、服務、差異化為導向積極與客戶建立

伍、營運概況

穩固的策略夥伴關係。

此外，全球共同面臨的企業 ESG 環保議題，力山已於 111 年完成碳盤查並已開始編撰 CSR 報告書，已於 112 年完成。實務上從產品的設計源頭的原材料選用，至減少碳排的製程規劃/供應鏈規劃，包含減少包裝材的使用，與降低包裝材積對運輸碳排的減量提案等均有著手進行佈署，與品牌客戶一起共好共榮，往下一個階段邁進。

5. 發展遠景之有利與不利因素

- A. 有利因素力山生產的高品質產品已獲得各大零售店及 OEM 大廠的讚賞及肯定，自 1998 年與全球大型零售連鎖店合作以來，力山不斷的吸取經驗，持續增加零售連鎖店的客戶數。到目前為止，在電動工具機方面，力山逐年積極地擴大現有生意並新增知名零售連鎖店客戶，讓企業整體產銷網絡持續成長。在健身機方面，力山已與知名品牌等有生意往來，逐年積極地擴大現有生意，不斷的累積研發和生產技術。
- B. 力山在品質、成本、交期及服務的四大優勢下，與電動工具機的知名品牌商，健身器材的知名品牌，以及自行車零配件的知名品牌，均持續穩定的進行合作。
- C. 力山在積極追求股東權益之餘，投資開發及重新規畫廠房設備，並提升產能及生產效率；力山致力於打造友善的工作環境，新增員工健身房、現場員工休息區及重新規劃員工的開心農場，同時也推行綠能政策，運輸設備電動化並加裝太陽能板，為地球盡一份心力。

(2). 不利因素

- A. 除了 2022 年發生的烏俄戰爭，2023 年新增以巴戰爭及紅海危機，導致全球各行業的原物料供給不穩定與匯率波動，對所有製造業來說都是不利因素。大環境的不可抗力無法預防，但我們可以藉由風險控管來將衝擊降到最低。針對匯率波動的部份透過與銀行專家建立溝通管道，利用遠期匯率的操作來規避外匯的不當風險。
- B. 在原物料供給的部份，我們利用精實生產的原則，透過供應商品質輔導來避免因品質問題所造成的退貨而造成無效工時與成本的浪費，減少原物料的浪費，並透過採購與供應商之間的系統化網絡，進行訂單前置規劃，精準掌控原物料的準備。

中國低價競爭：中國的勞動、土地成本逐年上升，但與台灣相比仍較低，在價格上 MIT 仍有劣勢。基於此，力山於新廠設計建造時，即考慮到智能工廠、關燈工廠的設置，以優化生產效率為出發點，透過省力化、效率化的設備購置與設計來克服該問題。

因應對策

- (A) 以永續經營為目標，創造企業關係人整體最大利益。
- (B) 以領先的機電技術，提供品牌客戶優質產品及服務。
- (C) 秉持追根究柢持續改善精神，造就精實製造與管理。

(二). 主要產品之重要用途及產製過程

1. 重要用途

主要產品	重要用途
工具機	木材/植物、金屬、塑膠、磁磚及壓克力等材料之切、鉋、鑽、鋸、磨光及開槽等功能
健身機	增強身體健康、醫學治療、身體復健、減肥及鍛鍊肌肉訓練心肺功能與增強體適能
智慧移動裝置 (E-Mobility)	油轉電趨勢下的輔助移動工具，適用包含運動、消費、商業各領域產品

伍、營運概況

2. 產製過程

(1). 電動工具機(含園林工具)產品生產流程圖

原材料

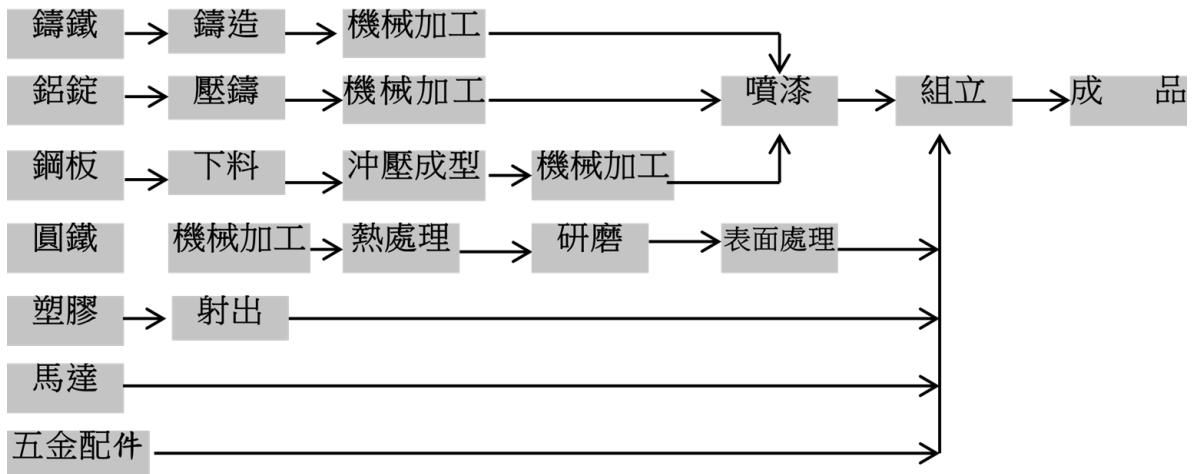

(2). 健身機及智慧移動裝置(E-Mobility)產品生產流程圖

原材料

控制面板

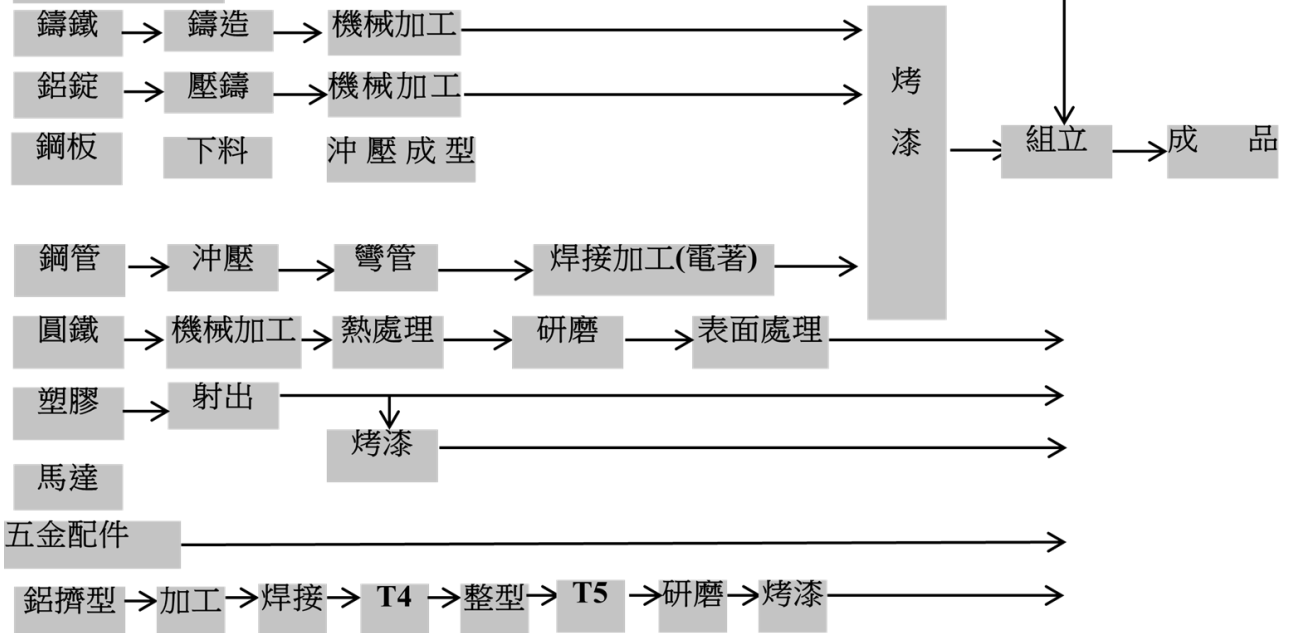

(三). 主要原料之供應狀況

主要原物料	主要供應廠商	供應狀況
鋁錠	A01、A02	良好
滾珠軸承	B01、B02、B03、B04、B05、B06、B07	良好
馬達	C01、C02、C03、C04、C05	良好
鋸片	D01、D02	良好
鎂合金	E01	良好
塑膠	F01、F02、F03、F04、F05、F06、F07	良好
鋼板	G01、G02、G03	良好
鋼管	H01、H02、H03、H04	良好
控制面板	I01、I02、I03、I04、I05、I06、I07	良好

伍、營運概況

(四). 最近二年度任一年度中曾占進 (銷) 貨總額百分之十以上之客戶名稱及其進 (銷) 貨金額與比例，並說明其增減變動原因。

1. 最近二年度主要供應商資料：

單位:新台幣仟元

項目	111 年				112 年			
	名稱	金額	占全年度進貨淨額比率〔%〕	與發行人之關係	名稱	金額	占全年度進貨淨額比率〔%〕	與發行人之關係
進貨總額百分之十以上之供應商：無								
	進貨淨額	2,642,496	100		進貨淨額	5,018,085	100	

註 1：列明最近二年度進貨總額百分之十以上之供應商名稱及其進貨金額與比例，但因契約約定不得揭露供應商名稱或交易對象為個人且非關係人者，得以代號為之。

註 2：截至年報刊印日前，上市或股票已在證券商營業處所買賣之公司如有最近期經會計師查核簽證或核閱之財務資料，應並予揭露。

2. 最近二年度主要銷貨客戶資料

單位:新台幣仟元

項目	111 年				112 年			
	名稱	金額	占全年度銷貨淨額比率〔%〕	與發行人之關係	名稱	金額	占全年度銷貨淨額比率〔%〕	與發行人之關係
1	D	2,157,534	47	無	D	5,190,472	77	無
2	A	652,518	14	無	A	394,846	6	無
3	B	629,779	14	無	B	380,121	6	無
	其他	1,109,477	25		其他	743,022	11	
	銷貨淨額(合併)	4,549,308	100		銷貨淨額(合併)	6,708,461	100	

註 1：列明最近二年度銷貨總額百分之十以上之客戶名稱及其銷貨金額與比例，但因契約約定不得揭露客戶名稱或交易對象為個人且非關係人者，得以代號為之。

註 2：截至年報刊印日前，上市或股票已在證券商營業處所買賣之公司如有最近期經會計師查核簽證或核閱之財務資料，應並予揭露。

伍、營運概況

(五). 最近二年度生產量值

單位：產能/台、產量/台、產值/仟元

主要產品	年度 生產量值	111 年度			112 年度		
		產能	產量	產值	產能	產量	產值
工具機		400,000	377,609	1,256,525	400,000	196,250	1,292,507
健身機		1,200,000	160,670	2,559,671	1,200,000	485,261	4,411,201
合 計		1,600,000	538,279	3,816,196	1,600,000	681,511	5,703,709

(六). 最近二年度銷售量值

單位：量/台、值/仟元

主要產品	年度 銷售量值	111 年度				112 年度			
		內 銷		外 銷		內 銷		外 銷	
		量	值	量	值	量	值	量	值
工具機		27,235	73,982	448,327	1,296,981	17,903	28,844	198,702	701,528
健身機		0	0	160,670	2,521,372	172	2,208	485,089	5,201,951
其他			2,692	0	654,281		8,840	0	765,089
合計		27,235	76,674	608,997	4,472,634	18,075	39,892	683,791	6,668,569

三、 從業員工

(一). 從業員工最近二年度及截至年報刊印日止，從業員工人數、平均服務年資、平均年齡及學歷分布比率

113 年 02 月 29 日

年 度		111 年度	112 年度	當 年 度 截 至 113 年 2 月 29 日
員 工 人 數	技術人員	151	152	157
	管理及行政人員	324	325	324
	現場人員	550	656	604
	合 計	1,025	1,133	1,085
平 均 年 歲		40	40	40
平均服務年資		8	7	8
學 歷 分 布 比 率	博 士	0%	0%	0%
	碩 士	5%	5%	4%
	大 專	38%	36%	39%
	高 中	28%	29%	28%
	高 中 以 下	29%	30%	29%

註：應填列截至年報刊印日止之當年度資料。

伍、營運概況

四、 環保支出資訊

(一). 最近年度及截至年報刊印日止，因污染環境所遭受之損失（包括賠償及環境保護稽查結果違反環保法規事項，應列明處分日期、處分字號、違反法規條文、違反法規內容、處分內容），並揭露目前及未來可能發生之估計金額與因應措施，如無法合理估計者，應說明其無法合理估計之事實：無

1. 本公司電動工具機及健身機製造業務，採取中心衛星體系之生產方式，中心廠負責開發、設計、裝配及行銷，80%之零組件均由協力廠商供應。因此在製程中中心廠不會有外在環境污染，更不致破壞生態環境，故本公司最近兩年度均無相關之環保污染損失。目前持續執行下列方案：

- (1). 配合歐盟環保政策，展開 WEEE&Rosh、推動原物料禁止使用有毒物質與再回收利用率，落實綠色生產的目標。
- (2). 監測週界噪音，俾符合工廠噪音管制標準。
- (3). 運轉局部排氣設備，保護空氣品質避免污染。
- (4). 進行環保相關檢測及處理如飲用水檢測、作業環境檢測、廢棄物清除與處理、生活污水池維護、週界噪音檢測、廢油清除與處理。

2. 環保管理目標:

力山訂定明確的環境保護以及節能目標，對各項能資源的使用以及各項污染的排放，利用環境管理體系進行管理與規範，並持續不斷地改善；期以在產品的開發、生產、使用及廢棄過程，達成低污染、低能耗，易回收等環境友善的目標。大致上，我們制定了幾個重要的長期環境保護管理目標。

(1). 節電減碳目標

氣候變遷所導致的衝擊為全球共通的環境議題之一，因此減緩溫室效應為世界各國所應共同承擔的責任，力山為配合政府政策，達成節電減碳，建置再生能源為長期的管理目標，利用現有廠房屋頂委託第三方廠商配合建置方式，建置太陽能發電系統，2019 年開始申請建置，2019 年 7 月可正式開始發電，總建置發電容量為 646KW。

(2). 減廢目標

廢棄物被視為錯置的資源，為提升資源有效利用，持續採取減少一般垃圾及可收回垃圾，做好全員垃圾分類，垃圾回收場專人管制等措施，將持續減少有害事業廢棄物以及依事業廢棄物的產生、提高可回收的廢棄物資源。

(3). 節水目標

面對全球環境變遷，水資源的日益缺乏，是節能減碳之外，人類即將面臨的另一波重要的環境衝擊。基於保護水資源及企業永續經營，透過改善製程、我們在製程中甚無產生廢水，在員工生活用水方面，積極宣導員工節水觀念及措施，積極減少在生活上的廢水。

伍、營運概況

五、 勞資關係

(一). 列示公司各項員工福利措施、進修、訓練、退休制度與其實施情形，以及勞資間之協議與各項員工權益維護措施情形。

1. 員工福利措施

- (1). 週休二日。
- (2). 直接員工留任獎金。
- (3). 優質員工健身房、桌球室、哺乳室、員工有機開心農場、木工教室、免費停車場。
- (4). 寬敞乾淨的員工餐廳免費提供午、晚餐。
- (5). 職工福利委員會、產業工會。
- (6). 勞、健保,提撥 6%退休金。
- (7). 女性同仁生理假、有薪產檢假。
- (8). 男性同仁五日陪產假。
- (9). 每年定期免費健康檢查關心員工健康。
- (10). 專職廠護及每月醫生駐廠服務。
- (11). 定期舉辦員工與家庭活動日(大型烤肉活動、登山、釣魚、卡拉 OK...)
- (12). 勞動節、中秋節、生日禮卷及尾牙年終摸彩。
- (13). 婚喪喜慶、生育、急難救助補助、社團補助(瑜珈.羽球.登山.壘球.工藝.歌唱社等)。
- (14). 員工、眷屬旅遊補助及員工聚餐補助。
- (15). 有多家特約廠商享有優惠折扣。
- (16). 特約合作托兒中心。

2. 員工之進修與訓練：

- (1). 本公司員工於報到後進行新進人員職前訓練課程，及職能在職訓練，另依每年訓練需求調查，擬定年度訓練計劃後執行，並依訓練結果作效能評核，藉此強化員工職能，提升企業經營績效及競爭力。
- (2). 為配合公司長期發展並提高員工素質，公司規劃一般訓練及專業課程，並於內部請員工做專業技能之分享課程。藉由人才培訓，使每位員工都能發揮最大的潛能。
 - A. 一般訓練：消防安全訓練、勞工安全教育訓練。
 - B. 專業訓練：派員參加各訓練機構依各部門專業課程及工作上所需知識之培訓，如：稽核訓練，會計訓練，主管管理訓練，專業技術訓練，市場推廣訓練，業務訓練。
- (3). 本公司訂定「教育訓練推行規定」，以資供同仁遵循。
- (4). 本公司 112 年度實際參與訓練員工人數為 1,526 人次，包含自辦、自費及各項主管機關、會計師事務所與業界舉辦之免費訓練課程，當年度公司實際訓練費支出為新台幣 1,479 仟元。

3. 員工行為或倫理守則：

- (1). 針對員工的行為與倫理守則，本公司制定許多相關辦法與規定，以作為員工行為應遵循準繩，其主要內容為：
 - A. 道德標準、利益迴避、避免圖利、不法行為之禁止、宴會規範、受招待

伍、營運概況

之迴避、其它約定其它依公司之保密合約、智財保密與競業禁止、人事管理等約定，皆應遵守。

- B. 懲戒措施。
 - C. 規範各單位職掌及組織功能。
 - D. 建立員工績效管理計劃、績效評估與績效發展之管理程序，以有效達成公司營運目標，並使員工經由績效管理追求目前與未來職務上的成就與發展。
- (2). 本公司依據各部門工作職掌、人事管理規定、員工獎懲辦法、績效管理與考核辦法等規定考核員工，各項獎懲規定，均已告知員工遵守，並依上開規定執行獎懲作業。

4. 退休制度與實施情形

- (1). 依『勞動基準法』，按月提撥退休準備金於勞工退休準備金監督委員會專戶，並自 94 年 7 月 1 日起全面施行『勞工退休條例』
- A. 94 年 7 月 1 日到職者，全面適用『勞工退休條例』
 - B. 94 年 7 月 1 日以前到職者，可選擇『勞工退休條例』或『勞動基準法』之退休規定。
- (2). 員工有下列情形之一者，得自請退休：
- A. 工作十五年以上滿五十五歲者。
 - B. 工作廿五年以上者。
 - C. 工作十年以上滿六十歲者。
- (3). 退休金給與標準
- A. 員工適用『勞動基準法』者，
 - a. 依『勞動基準法』，按月提撥退休準備金於台灣銀行之勞工退休準備金專戶。
 - b. 工作年資每滿一年給與兩個基數，但超過十五年之工作年資，每滿一年給與一個基數，最高總數以四十五個基數為限，未滿半年以半年計，滿半年者以一年計。並係依據服務年資所獲得之基數及其退休前六個月之平均薪資計算。
 - B. 員工適用勞工退休金條例者，公司依員工每月工資 6%之提繳率，提撥至勞工保險局之勞工退休金個人專戶。
 - C. 本公司依勞動基準法規定按月就薪資總額 15%提撥退休金基金，以勞工退休準備金監督委員會名義專戶儲存於臺灣銀行之專戶，截至民國 112 年 12 月 31 日，本公司台灣銀行勞工退休準備金專戶餘額計 376,175 千元，確定福利義務為 156,035 千元。
 - D. 本公司民國 112 年度確定提撥退休金辦法下之退休金費用分別為 17,990 千元，已提撥至勞工保險局。

5. 薪資政策

- (1). 員工酬勞：依公司章程第二十五條：公司年度如有獲利，應提撥不低於 5%為員工酬勞；不高於 5%為董事酬勞。但公司尚有累積虧損時，應預

伍、營運概況

先保留彌補數額。員工酬勞發給股票(庫藏股、發行新股)或現金之對象，得包括符合一定條件之控制或從屬公司員工。

(2). 年終獎金及相關獎金會依據公司經營績效與個人績效發給。

6. 內部重大資訊處理作業程序：

(1). 制訂內部重大資訊處理作業程序，供員工、經理人及董監事遵循。

內部重大資訊處理作業程序經董事會訂定並於 98 年 12 月 31 日發行

第一章總則

一、制定目的

為建立本公司良好之內部重大資訊處理及揭露機制，避免資訊不當洩漏，並確保本公司對外界發表資訊之一致性與正確性，特制定本作業程序，以資遵循。

二、依法令及本作業程序進行

本公司辦理內部重大資訊處理及揭露，應依有關法律、命令及臺灣證券交易所之規定及本作業程序辦理。

三、適用對象

本作業程序適用對象包含本公司之董事、監察人、經理人及受僱人。

其他因身分、職業或控制關係獲悉本公司內部重大資訊之人，本公司應促其遵守本作業程序相關規定。.....(篇幅關係，部分內容省略)

第二章內部重大資訊保密作業程序

六、保密防火牆作業-人員

本公司董事、監察人、經理人及受僱人應以善良管理人之注意及忠實義務，本誠實信用原則執行業務，並簽署保密協定。

知悉本公司內部重大資訊之董事、監察人、經理人及受僱人不得洩露所知悉之內部重大資訊予他人。.....(篇幅關係，部分內容省略)

第三章內部重大資訊揭露之處理程序

一〇、內部重大資訊揭露之原則

本公司對外揭露內部重大資訊應秉持下列原則：資訊之揭露應正確、完整且即時、資訊之揭露應有依據、資訊應公平揭露。.....(篇幅關係，部分內容省略)

第四章異常情形之處理

一四、異常情形之報告

本公司董事、監察人、經理人及受僱人如知悉內部重大資訊有洩漏情事，應儘速向專責單位及內部稽核部門報告。

專責單位於接受前項報告後，應擬定處理對策，必要時並得邀集內部稽核等部門商討處理，並將處理結果做成紀錄備查，內部稽核亦應本於職責進行查核。.....(篇幅關係，部分內容省略)

第五章內部控制作業及內部教育宣導

第六章附則

一八、實施與修訂

本作業程序經董事會通過後實施，修正時亦同。

伍、營運概況

7. 工作環境與員工人身安全的保護措施：
- (1). 制訂工業安全衛生工作守則，規定安全管理事項，供員工遵循。
 - (2). 本公司依據『職業安全衛生』相關法規，已備置合格急救人員及足夠急救箱。
 - (3). 本公司成立緊急應變小組組織及定義緊急應變處理流程及工業安全衛生工作守則等作業程序，以因應緊急意外事故包括：停電、停水、火災、水災、颱風、地震、人員受傷(有暫時或永久失能之虞)、食物中毒、法定傳染病(SARS)、水質污染等等可能造成人員生命財產損失及環境污染之任何緊急狀況。
 - (4). 教育訓練：安全衛生教育訓練的教育訓練
 - A. 實施新進人員，112 年實施共 479 人次。
 - B. 調換工作者。
 - C. 新任主管安全衛生教育訓練的教育訓練。
 - (5). 設備安全：
 - A. 每年應定期對堆高機各部份實施檢查，每月亦應對制動裝置、離合器、方向裝置、積載裝置、油壓裝置，頂蓬及桅桿有否異常實施檢查。
 - B. 工作開始前應先檢查機械及防護裝置是否正常，運轉中若發現其聲響異常或其他不正常之狀況，必須及早停機檢查；對高速、高壓之機械尤應特別注意遵守。
 - C. 工作場所因機械設備發生之聲音超過標準分貝，應採取工程改善維修機械等方法來降低噪音或隔絕噪音。配戴防音防護具（如耳塞、耳罩），避免聽力受損。
 - D. 112 年實施特殊作業員工之特殊健康檢查共 1 次。
 - (6). 環境安全：
 - A. 作業場所每日整理整頓。
 - B. 定期檢查生活飲用水檢測及飲水機。
 - C. 定期檢測噪音、粉塵及照度。
 - D. 112 年實施全廠 5S 運動。
 - (7). 醫療保健：
 - A. 每年實施員工健康檢查及特殊作業員工之特殊健康檢查。
 - B. 聘僱護理師及駐廠醫師諮詢服務，112 年駐廠醫師共 24 次。
 - C. 依據『性別工作平等法』設置哺乳室。
 - (8). 消防安全：依消防法之規定及制定消防防護計畫書，設置完整之消防系統，並進行通報、滅火、避難之教育訓練之實施，112 年實施共 2 次。
8. 其他重要協議本公司依照勞基法第八十三條規定之勞資會議實施辦法按時舉辦勞資會議，使勞資雙方意見獲得充分溝通及協調。
- (二). 列明最近年度及截至年報刊印日止，因勞資糾紛所遭受之損失（包括勞工檢查結果違反勞動基準法事項，應列明處分日期、處分字號、違反法規條文、違反法規內容、處分內容），並揭露目前及未來可能發生之估計金額與因應措施，如無法合理估計者，應說明其無法合理估計之事實。
1. 列明最近年度及截至年報刊印日止，因勞資糾紛所遭受之損失：無
 2. 目前及未來可能發生之估計金額與因應措施：本公司自成立迄今，勞資雙方始終具有共識，勞資關係和諧，並無發生勞資糾紛而導致損失之情事，預估未來發生可能性極低。

伍、營運概況

六、資通安全管理

- (一). 敘明資通安全風險管理架構、資通安全政策、具體管理方案及投入資通安全管理之資源等。
1. 資訊安全風險管理架構；本公司強化資訊安全管理，確保資訊資產之機密性、完整性及可用性，以提供本公司之業務持續運作之資訊環境。本公司雖尚未成立跨部門資訊安全委員會，目前由資訊管理部上層總管理處主管兼任。
 2. 資通安全政策
 - (1). 目前由總管理處下資訊管理部負責，統籌所有資訊安全管理相關事宜。
 - (2). 訂定定期盤點資訊資產及個人資料清冊，依資訊安全及個人資料風險評鑑進行風險管理，落實各項管控措施。
 - (3). 不定期辦理資訊安全及個人資料報護教育訓練及宣導作業，新進人員須簽署資通安全保密協定。
 - (4). 本公司人員應遵守公司資訊或保密安全規範。
 - (5). 本公司供應商及委外廠商應遵守本公司資訊安全規範約定。
 - (6). 重要資訊系統或設備已建置適當備份及備援。
 - (7). 要求個人電腦均安裝防毒軟體並定期更新，並禁止使用未經授權的軟體。
 - (8). 建立業務持續運作管理機制，並每年定期實施內部稽核以確保資訊安全及個資保護管理制度之有效性。
 3. 資安具體管理方案及投入資通安全管理之資源：
 - (1). 資訊資產安全管理。
 - (2). 網路及電腦系統安全管理。
 - (3). 系統存取控制、發展及維護安全管理。
 - (4). 外包專業電腦資訊廠商之維護服務。
 - (5). 將資訊安全及個資保護檢查控制作業，列為年度稽核項目。
 - (6). 每年度內部控制制度自行檢查作業，將實施成效提報董事會，並出具內部控制制度聲明書。
- (二). 列明最近年度及截至年報刊印日止，因重大資通安全事件所遭受之損失、可能影響及因應措施，如無法合理估計者，應說明其無法合理估計之事實：無。

七、重要契約：

單位:新台幣千元

113年3月31日

契約性質	當事人	契約起訖日期	融資額度	融資餘額	限制條款
長期借款	華南銀行	自 109.02 起至 114.04	630,000	229,167	國發台商回台
長期借款	華南銀行	自 110.12 起至 114.01	500,000	150,000	
長期借款	彰化銀行	自 111.05 起至 115.05	200,000	108,333	

陸、財務概況

陸、財務概況

一、最近五年度簡明資產負債表及損益表

(一). 簡明資產負債表及綜合損益表資料

1. 合併簡明資產負債表-採用國際財務報導準則

單位：新台幣千元

年度 項目	最近五年度財務資料					
	108年	109年	110年	111年	112年	
流動資產	4,105,697	6,345,935	8,517,980	3,439,260	5,162,101	
不動產、廠房及設備	2,337,281	2,852,873	3,266,653	3,119,127	3,494,030	
無形資產	58,581	62,728	62,399	66,904	62,235	
其他資產	402,875	279,612	674,401	1,128,666	494,519	
資產總額	6,904,434	9,541,148	12,521,433	7,753,957	9,212,885	
流動負債	分配前	3,350,997	5,418,990	7,636,914	3,582,385	5,163,015
	分配後	3,895,418	6,072,295	8,181,335	3,582,385	註 5,380,783
非流動負債	101,947	360,965	634,116	662,245	227,629	
負債總額	分配前	3,452,944	5,779,955	8,271,030	4,244,630	5,390,644
	分配後	3,997,365	6,433,260	8,815,451	4,244,630	註 5,608,412
歸屬於母公司業主之權益						
股本	1,814,735	1,814,735	1,814,735	1,814,735	1,814,735	
資本公積	433	433	586	586	586	
保留盈餘	分配前	1,665,229	2,098,057	2,572,950	1,812,259	2,131,282
	分配後	1,120,808	1,444,752	2,028,529	1,812,259	註 1,913,514
其他權益	-49,668	-177,225	-163,182	-143,923	-152,298	
庫藏股票	-	-	-	-	-	
非控制權益	20,761	25,193	25,314	25,670	27,936	
權益總額	分配前	3,451,490	3,761,193	4,250,403	3,509,327	3,822,241
	分配後	2,907,069	3,107,888	3,705,982	3,509,327	註 3,604,473

註 1:財務資料 108 ~112 年度經會計師查核簽證。

註 2:112 年度盈餘分配案經董事會決議通過。

陸、財務概況

2. 合併簡明綜合損益表-採用國際財務報導準則

單位：新台幣千元

項目	最近五年度財務資料				
	108年	109年	110年	111年	112年
營業收入	7,902,085	11,374,207	18,366,823	4,549,308	6,708,461
營業毛利	1,572,411	1,971,122	2,517,770	154,860	1,116,220
營業損益	693,724	1,156,066	1,425,215	(429,577)	479,851
營業外收入及支出	49,249	(97,143)	(106,098)	29,006	(62,110)
稅前淨利	742,973	1,058,923	1,319,117	(400,571)	417,741
繼續營業單位本期淨利	558,368	822,190	1,055,949	(299,120)	311,039
停業單位損失	713,994	0	0	0	0
本期淨利(損)	1,272,362	822,190	1,055,949	(299,120)	311,039
本期其他綜合損益(稅後淨額)	(7,483)	31,933	69,448	102,464	1,875
本期綜合損益總額	1,264,879	854,123	1,125,397	(196,656)	312,914
淨利歸屬於母公司業主	1,272,197	817,480	1,052,892	(298,921)	308,768
淨利歸屬於非控制權益	165	4,710	3,057	(199)	2,271
綜合損益總額歸屬於母公司業主	1,264,854	849,691	1,125,276	(197,012)	310,648
綜合損益總額歸屬於非控制權益	25	4,432	121	356	2,266
每股盈餘	7.01	4.50	5.80	(1.65)	1.70

註1: 財務資料 108 ~112 年度經會計師查核簽證。

3. 個體綜合損益表資料-採用國際財務報導準則

單位：新台幣千元

項目	最近五年度財務資料				
	108年	109年	110年	111年	112年
營業收入	7,819,568	11,294,487	18,311,982	4,439,027	6,624,877
營業毛利	1,357,649	1,791,272	2,478,088	87,410	1,054,539
營業損益	652,932	1,091,589	1,497,634	(399,581)	508,238
營業外收入及支出	859,084	(44,563)	(187,427)	(1,562)	(98,470)
稅前淨利	1,512,016	1,047,026	1,310,207	(401,143)	409,768
繼續營業單位本期淨利	1,272,197	817,480	1,052,892	(298,921)	308,768
停業單位損失	0	0	0	0	0
本期淨利(損)	1,272,197	817,480	1,052,892	(298,921)	308,768
本期其他綜合損益(稅後淨額)	(7,343)	32,211	72,384	101,909	1,880
本期綜合損益總額	1,264,854	849,691	1,125,276	(197,012)	310,648
淨利歸屬於母公司業主	1,272,197	817,480	1,052,892	(298,921)	308,768
淨利歸屬於非控制權益					
綜合損益總額歸屬於母公司業主	1,264,854	849,691	1,125,276	(197,012)	310,648
綜合損益總額歸屬於非控制權益					
每股盈餘	7.01	4.50	5.80	(1.65)	1.70

註1: 財務資料 108 ~112 年度經會計師查核簽證。

陸、財務概況

4. 個體簡明資產負債表-採用國際財務報導準則

單位：新台幣千元

項目	年度	最近五年度財務資料				
		108年	109年	110年	111年	112年
流動資產		3,763,690	5,939,971	8,169,337	3,202,200	4,930,065
不動產、廠房及設備		1,559,048	2,121,317	2,546,689	2,443,817	2,875,620
無形資產		9,435	13,504	14,057	19,426	15,698
其他資產		1,357,015	1,255,949	1,557,904	2,029,106	1,352,001
資產總額		6,689,188	9,330,741	12,287,987	7,694,549	9,173,384
流動負債	分配前	3,237,939	5,259,408	7,428,782	3,587,034	5,206,875
	分配後	3,782,360	5,912,713	7,973,203	3,587,034	註 5,424,643
非流動負債		20,520	335,333	634,116	623,858	172,204
負債總額	分配前	3,258,459	5,594,741	8,062,898	4,210,892	5,379,079
	分配後	3,802,880	6,248,046	8,607,319	4,210,892	註 5,596,847
歸屬於母公司業主之權益						
股本		1,814,735	1,814,735	1,814,735	1,814,735	1,814,735
資本公積		433	433	586	586	586
保留盈餘	分配前	1,665,229	2,098,057	2,572,950	1,812,259	2,131,282
	分配後	1,120,808	1,444,752	2,028,529	1,812,259	註 1,913,514
其他權益		(49,668)	(177,225)	(163,182)	(143,923)	(152,298)
庫藏股票						
非控制權益						
權益總額	分配前	2,528,822	3,736,000	4,225,089	3,483,657	3,794,305
	分配後	2,165,875	3,082,695	3,680,668	3,483,657	註 3,576,537

註 1:財務資料 108 ~112 年度經會計師查核簽證。

註 2:112 年度盈餘分配案經董事會決議通過。

(二). 會計師姓名及其查核意見

年 度	會 計 師 姓 名	查 核 意 見	變 更 會 計 師 原 因
105	張字信、陳君滿	無保留意見	
106	郭士華、陳君滿	無保留意見	內部行政組織變更
107	郭士華、陳君滿	無保留意見	
108	郭士華、吳俊源	無保留意見	內部行政組織變更
109	郭士華、吳俊源	無保留意見	
110	郭士華、吳俊源	無保留意見	
111	郭士華、吳俊源	無保留意見	
112	郭士華、張字信	無保留意見	內部行政組織變更

陸、財務概況

二、最近五年度財務分析

(一) 財務分析-採用國際財務報導準則

1. 合併財務分析-採用國際會計準則

年 度		108 年	109 年	110 年	111 年	112 年
財務結構 (%)	負債占資產比率	50.01	60.58	66.05	54.74	58.51
	長期資金占不動產、廠房及設備比率	152.03	144.49	149.53	133.74	115.91
償債能力%	流動比率	122.52	117.11	111.54	96.00	99.98
	速動比率	102.20	95.83	84.91	78.64	85.08
	利息保障倍數	30.18	91.54	169.53	-16.85	13.77
經營能力	應收款項週轉率(次)	5.73	6.56	8.86	3.59	7.43
	平均收現日數	63.70	55.64	41.20	101.67	49.13
	存貨週轉率(次)	9.22	10.86	10.32	3.44	8.45
	應付款項週轉率(次)	4.01	3.28	4.79	1.73	1.52
	平均銷貨日數	39.59	33.61	35.37	106.1	43.2
	不動產、廠房及設備週轉率(次)	3.50	4.38	6.00	1.42	2.03
	總資產週轉率(次)	1.14	1.38	1.66	0.45	0.79
獲利能力	資產報酬率(%)	18.58	10.11	9.63	-2.77	3.97
	權益報酬率(%)	42.40	22.80	26.36	-7.71	8.48
	稅前純益占實收資本額比率(%)	40.94	58.35	72.69	-22.07	23.02
	純益率(%)	16.10	7.23	5.75	-6.58	4.64
	每股盈餘(元)	7.01	4.50	5.80	-1.65	1.70
現金流量	現金流量比率(%)	46.66	28.22	37.14	-52.31	40.08
	現金流量允當比率(%)	191.88	153.61	153.04	95.38	119.14
	現金再投資比率(%)	22.83	16.50	32.87	-38.81	32.3
槓桿度	營運槓桿度	2.42	2.04	2.08	-1.56	3.22
	財務槓桿度	1.04	1.01	1.01	0.95	1.07

請說明最近二年度各項財務比率變動原因。(若增減變動未達 20% 者可免分析)

- ✓ 利息保障倍數 112 年較 111 年增加，主要是所得稅及利息費用前純益增加。
- ✓ 應收款項週轉率(次) 112 年較 111 年增加及平均收現日數 112 年較 111 年減少，主要是銷貨淨額增加及應收帳款減少。
- ✓ 存貨週轉率(次) 112 年較 111 年增加，主要是銷貨成本增加及存貨減少。
- ✓ 平均銷貨日數 112 年較 111 年增加，主要是銷貨淨額增加銷貨成本隨之增加。
- ✓ 不動產、廠房及設備週轉率及總資產週轉率 112 年較 111 年增加，主要是銷貨淨額增加。
- ✓ 資產報酬率、權益報酬率、稅前純益占實收資本額比率純益率及每股盈餘 112 年較 111 年增加，主要是稅後損益增加。
- ✓ 純益率 112 年較 111 年增加，係因銷貨淨額增加所致。
- ✓ 現金流量比率 112 年較 111 年增加，係因營業活動淨現金流量增加所致。
- ✓ 現金流量允當比率 112 年較 111 年增加，係因前五年度營業活動淨現金流量增加比率多於資本支出 + 存貨增加額 + 現金股利所致。
- ✓ 現金再投資比率 112 年較 111 年增加，係因營業活動淨現金流量增加所致。
- ✓ 營運槓桿度 112 年較 111 年增加，係因銷貨淨額增加所致。

註 1:財務資料 108 ~112 年度經會計師查核簽證。

陸、財務概況

2. 財務分析-個體財務分析-採用國際會計準則

年 度		108 年	109 年	110 年	111 年	112 年
分析項目						
財務結構 (%)	負債占資產比率	48.71	59.96	65.62	54.73	58.64
	長期資金占不動產、廠房及設備比率	221.37	191.92	190.80	168.08	137.94
償債能力%	流動比率	116.24	112.94	109.97	89.27	94.68
	速動比率	102.31	96.43	86.11	76.05	82.04
	利息保障倍數	111.41	233.67	278.41	26.13	-16.84
經營能力	應收款項週轉率(次)	5.75	6.60	8.87	3.54	7.45
	平均收現日數	63.48	55.30	41.15	103.11	48.99
	存貨週轉率(次)	14.87	14.96	12.30	3.97	10.09
	應付款項週轉率(次)	3.58	3.35	3.64	1.48	3.04
	平均銷貨日數	24.55	24.40	29.67	91.94	36.17
	不動產、廠房及設備週轉率(次)	5.36	6.14	7.85	1.78	2.49
	總資產週轉率(次)	1.17	1.41	1.69	0.44	0.79
獲利能力	資產報酬率(%)	19.16	10.25	9.78	-3.12	3.44
	權益報酬率(%)	42.69	22.81	26.45	-7.76	8.49
	稅前純益占實收資本額比率(%)	83.32	57.70	72.20	-22.10	22.58
	純益率(%)	16.27	7.24	5.75	-6.73	4.66
	每股盈餘(元)	7.01	4.50	5.80	-1.65	1.70
現金流量	現金流量比率(%)	48.62	26.00	37.73	-51.18	38.90
	現金流量允當比率(%)	230.36	146.45	149.76	95.95	119.50
	現金再投資比率(%)	25.82	15.07	3.95	-40.92	34.26
槓桿度	營運槓桿度	2.12	1.76	1.83	-1.13	2.68
	財務槓桿度	1.02	1.00	1.00	1.04	0.96

請說明最近二年度各項財務比率變動原因。(若增減變動未達 20% 者可免分析)

- ✓ 利息保障倍數 112 年較 111 年增加，主要是所得稅及利息費用前純益增加。
- ✓ 應收款項週轉率(次) 112 年較 111 年增加及平均收現日數 112 年較 111 年減少，主要是銷貨淨額增加及應收帳款減少。
- ✓ 存貨週轉率(次) 112 年較 111 年增加，主要是銷貨成本增加及存貨減少。
- ✓ 應付款項週轉率(次) 112 年較 111 年增加及平均銷貨日數 112 年較 111 年減少，主要是銷貨淨額增加銷貨成本隨之增加。
- ✓ 不動產、廠房及設備週轉率及總資產週轉率 112 年較 111 年增加，主要是銷貨淨額增加。
- ✓ 資產報酬率、權益報酬率、稅前純益占實收資本額比率純益率及每股盈餘 112 年較 111 年增加，主要是稅後損益增加。
- ✓ 純益率 112 年較 111 年增加，係因銷貨淨額增加所致。
- ✓ 現金流量比率 112 年較 111 年增加，係因營業活動淨現金流量增加所致。
- ✓ 現金流量允當比率 112 年較 111 年增加，係因前五年度營業活動淨現金流量增加比率多於資本支出 + 存貨增加額 + 現金股利所致。
- ✓ 現金再投資比率 112 年較 111 年增加，係因營業活動淨現金流量增加所致。
- ✓ 營運槓桿度 112 年較 111 年增加，係因銷貨淨額增加所致。

註 1:財務資料 108 ~112 年度經會計師查核簽證。

陸、財務概況

計算公式：

1.財務結構

(1)負債占資產比率 = 負債總額 / 資產總額。

(2)長期資金占不動產、廠房及設備比率 = (權益總額 + 非流動負債) / 不動產、廠房及設備淨額。

2.償債能力

(1)流動比率 = 流動資產 / 流動負債。

(2)速動比率 = (流動資產 - 存貨 - 預付費用) / 流動負債。

(3)利息保障倍數 = 所得稅及利息費用前純益 / 本期利息支出。

3.經營能力

(1)應收款項(包括應收帳款與因營業而產生之應收票據)週轉率 = 銷貨淨額 / 各期平均應收款項(包括應收帳款與因營業而產生之應收票據)餘額。

(2)平均收現日數 = 365 / 應收款項週轉率。

(3)存貨週轉率 = 銷貨成本 / 平均存貨額。

(4)應付款項(包括應付帳款與因營業而產生之應付票據)週轉率 = 銷貨成本 / 各期平均應付款項(包括應付帳款與因營業而產生之應付票據)餘額。

(5)平均銷貨日數 = 365 / 存貨週轉率。

(6) 不動產、廠房及設備週轉率 = 銷貨淨額 / 平均不動產、廠房及設備淨額。

(7)總資產週轉率 = 銷貨淨額 / 平均資產總額。

4.獲利能力

(1)資產報酬率 = [稅後損益 + 利息費用 × (1 - 稅率)] / 平均資產總額。

(2)權益報酬率 = 稅後損益 / 平均權益總額。

(3)純益率 = 稅後損益 / 銷貨淨額。

(4)每股盈餘 = (歸屬於母公司業主之損益 - 特別股股利) / 加權平均已發行股數。(註 4)

5.現金流量

(1)現金流量比率 = 營業活動淨現金流量 / 流動負債。

(2)淨現金流量允當比率 = 最近五年度營業活動淨現金流量 / 最近五年度(資本支出 + 存貨增加額 + 現金股利)。

(3)現金再投資比率 = (營業活動淨現金流量 - 現金股利) / (不動產、廠房及設備毛額 + 長期投資 + 其他非流動資產 + 營運資金)。(註 5)

6.槓桿度：

(1)營運槓桿度 = (營業收入淨額 - 變動營業成本及費用) / 營業利益(註 6)。

(2)財務槓桿度 = 營業利益 / (營業利益 - 利息費用)。

三、 公司及其關係企業最近年度及截至年報刊印日止，如有發生財務週轉困難情事，應列明其對本公司財務狀況之影響。前項第六款所稱關係企業，係指符合公司法第三百六十九條之一規定者

(一). 公司及其關係企業最近年度及截至年報刊印日止，無發生財務週轉困難情事。

陸、財務概況

四、最近年度財務報告之審計委員會審查報告

審計委員會審核報告

董事會造送本公司 112 年度財務報表、營業報告書及盈餘分配議案，其中個體及合併報表業經安侯建業聯合會計師事務所查核完竣，並出具查核報告。上述財務報表、營業報告書及盈餘分配議案經本審計委員會查核，認為尚無不合，爰依照證券交易法第 14 條之 4 及公司法第 219 條之規定，敬請 鑒察。

此上

本公司 113 年股東常會

力山工業股份有限公司

審計委員會召集人：吳傳銓



中 華 民 國 113 年 2 月 27 日

柒、財務狀況及經營結果之檢討分析與風險事項

柒、財務狀況及經營結果之檢討分析與風險事項

一、財務狀況

- (一). 最近二年度資產、負債及股東權益發生重大變動之主要原因及其影響，若影響重大者應說明未來因應計畫
1. 本期流動資產較上期減少 1,722,841 千元：
 - (1). 現金及銀行存款增加 1,312,242 千元，為銷售額增加及資金規劃調整。
 - (2). 應收帳款淨額增加 248,588 千元，為 112 年度銷售淨額淨額較 111 年度銷售淨額增加 2,159,153 千元。
 - (3). 存貨增加 158,141 千元，係因營運需求。
 2. 本期非流動資產較上期增加 263,913 千元：
 - (1). 遞延所得稅資產減少 35,109 千元。
 - (2). 淨確定福利資產-非流動增加 14,135 千元，係因退休金精算。
 - (3). 其他非流動資產-其他，係因是預付設備款增加。
 3. 本期流動負債較上期增加 1,580,630 千元：
 - (1). 短期借款減少 240,714 千元。
 - (2). 應付票據增加 182,601 千元、應付帳款增加 1,238,989 千元及其他應付款增加 153,709 千元，係因銷售金額增加相對地應付帳款增加。
 - (3). 當期所得稅負債增加 64,476 千元。
 - (4). 一年內到期長期借款增加 91,222 千元，為資金調度需求。
 - (5). 其他流動負債-其他增加 30,380 千元，為暫收款增加。
 4. 本期非流動負債較上期減少 434,616 千元：
 - (1). 長期借款減少 429,629 千元，係因資金調度需求。
 - (2). 租賃負債-非流動減少 4,987 千元，為攤提租賃汽車及租賃廠房。
 5. 歸屬母公司業主之權益增加 310,648 千元：
 - (1). 保留盈餘增加 319,023 千元，係為本期淨利增加。
 6. 本公司因應之道：
 - (1). 以趨勢商機發展運行模式及技術創新，增加產品及技術創新成果，以提升整體附加價值為目標。
 - (2). 以全面精實管理，提升公司生產及營運效率，以強化競爭優勢。
 - (3). 以提升供應鏈品質、產能、成本以及交期，以強化供應鏈競爭優勢。
 - (4). 以完善周到的服務，全方位滿足顧客的需要。

柒、財務狀況及經營結果之檢討分析與風險事項

二、 財務績效

- (一). 最近二年度營業收入、營業純益及稅前純益重大變動之主要原因及預期銷售數量與其依據，對公司未來財務業務之可能影響及因應計畫
1. 營業收入較上期金額增加 2,159,153 千元，係因客戶需求上升，客戶採購量增加，本公司收入隨之增加
 2. 營業毛利較上期增加 961,360 千元，係因營業收入較上期金額增加。
 3. 營業費用較上期增加 51,932 千元，主因為研究發展費用增加 30,784 千元及管理費用增加 17,035 千元。
 4. 營業利益較上期增加 909,428 千元，主因營業毛利較上期增加 961,360 千元。
 5. 營業外收入較上期減少 91,116 千元，主因外幣兌換利益減少 109,204 千元。
 6. 稅前淨利較上期增加 818,312 千元，主因為營業利益較上期增加 909,428 千元，營業外收入較上期減少 91,116 千元。

三、 現金流量

- (一). 最近年度現金流量變動之分析說明

年 度	112 年度	111 年度	增(減)比例%
現金流量比率	40.08	-52.31	-176.62%
現金流量允當比率	119.14	95.38	24.91%
現金再投資比率	32.3	-38.81	-183.23%

1. 現金流量比率 112 年較 111 年增加，係因營業活動淨現金流量增加所致。
2. 現金流量允當比率 112 年較 111 年增加，係因前五年度營業活動淨現金流量增加比率多於資本支出 + 存貨增加額 + 現金股利所致。
3. 現金再投資比率 112 年較 111 年增加，係因營業活動淨現金流量增加所致。

- (二). 未來一年現金流動性分析

單位：新台幣千元

期初現金餘額	全年來自營業活動淨現金流量	全年現金流出(入)量	現金剩餘(不足)數額
3,283,001	100,000	600,000	2,783,001

1. 營業活動：本公司預估來自營業活動淨現金流入約 100,000 千元。
2. 投資活動：本公司預估增加投資設備所致。
3. 融資活動：本公司預估增加銀行借款。

- (三). 流動性不足之改善計畫：不適用

四、 最近年度重大資本支出對財務業務之影響

- (一). 最近年度重大資本支出對財務業務之影響：本公司因應營運規模擴展所需，在臺灣廠將以健身機為主要產品項目，需要投資相關自動化機器及設備。若本公司無法相對的增加營收，將會對本公司財務造成負面的影響。

柒、財務狀況及經營結果之檢討分析與風險事項

五、最近年度轉投資政策、其獲利或虧損之主要原因、改善計畫及未來一年投資計畫

(一). 轉投資政策:就近服務客戶、產品線完整性及確保產能。

(二). 轉投資獲利或虧損情形:

被投資事業名稱	投資成本	帳面金額	本期(損)益	投資(損)益	主要原因及改善計畫
寶晶股份有限公司	14,197	16,163	890	143	
力山科技股份有限公司	293,741	107,375	11,468	9,504	
Power Tool Specialists Inc.	196,465	162,150	7,673	7,365	
Gold Item Group Limited	747,858	641,842	(50,318)	(50,318)	113 年將進行效率提升及抑減成本及費用，以達營業利益。
小計	1,252,261	927,530	(30,287)	(33,306)	

(三). 未來投資計畫: 113 年度以趨勢商機發展運行模式及技術創新，增加產品及技術創新成果，以提升整體附加價值為目標。並以全面精實管理，提升公司生產及營運效率，強化競爭優勢，以滿足客戶的需求，創造雙贏的夥伴關係，以追求企業優質化成長及永續經營。

六、風險管理及評估

(一). 利率、匯率變動、通貨膨脹情形對公司損益之影響及未來因應措施：

1. 對公司損益之影響: (新台幣千元；%)

項目	利息收(支)淨額	兌換(損)益淨額	利息收支淨額佔營業淨額比率	利息收支淨額佔稅前淨利比率	兌換損益淨額佔營業淨額比率	兌換損益淨額佔稅前淨利比率
112 年度	(6,789)	(58,816)	0.10%	1.63%	0.88%	14.08%

(1). 利率變動: 本公司借款係屬浮動利率負債，故市場利率變動將使其借款之有效利率隨之變動，在所有其他變數維持不變之情況，將使淨利有所波動，依民國 112 年度借款水準，若利率增加或減少 1%，合併公司民國 112 年度淨利將減少或增加 10,183 千元。

(2). 匯率變動: 本公司持有外幣計價之金融資產及負債，於期末當新台幣相對於美金、歐元、日幣及英鎊匯率變動 1%，在所有其他變數維持不變之情況，稅後淨利將變動 30,155 千元。

(3). 通貨膨脹: 本公司商品主要來自國外採購，製成品主要為國內採購，如以 112 年度商品及物料採購金額約 50 億元為例計算，通貨膨脹率提高 1%，將增加本公司 112 年度成本約 50,000 千元。

2. 未來因應措施：

(1). 利率變動之因應措施: 本公司藉由維持一適當之固定及浮動利率組合，以及使用利率交換合約來管理利率風險。本公司定期評估避險活動，使其與利率觀點及既定之風險偏好一致，以確保採用最符合成本效益之避險策略。

(2). 匯率變動之因應措施: 本公司暴露於非以各該集團企業之功能性貨幣計價之

柒、財務狀況及經營結果之檢討分析與風險事項

銷售、採購及借款交易所產生之匯率風險。集團企業之功能性貨幣以新台幣為主、亦有美金及人民幣。該等交易主要之計價貨幣有新台幣、人民幣、歐元、美元、英鎊及日幣。

(3). 通貨膨脹之因應措施：市場風險係指因市價格變動，如匯率、利率、權益工具價格變動，而影響合併公司之收益或所持有金融工具價值之風險。市場風險管理之目標係管控市場風險之暴險程度在可承受範圍內，並將投資報酬最佳化。

(二). 從事高風險、高槓桿投資、資金貸與他人、背書保證及衍生性商品交易之政策、獲利或虧損之主要原因及未來因應措施：

1. 本公司本年度並未從事高風險及高槓桿投資。
2. 本年度本公司資金貸與他人及背書保證悉依本公司「資金貸與他人作業程序」及「背書保證作業程序」辦理。
3. 本公司操作之衍生性商品交易，主要目的係為降低外幣風險，因交易之相對人均係國際知名之外商銀行或信用優良之本國銀行，本公司認為其違約的可能性極小，即使發生損失，金額亦不致重大。

(三). 未來研發計畫及預計投入之研發費用

項次	最近年度計畫	目前進度	應再投入之研發經費	完成量產時間	未來影響研發成功之主要因素
1	PET 手提新產品開發	依各機種開發進度	5,000	依各機種開發進度	產品交期、品質、成本
2	絞盤機產品開發	依各機種開發進度	5,000	依各機種開發進度	產品交期、品質、成本
3	木工機:新產品開發	依各機種開發進度	20,000	依各機種開發進度	產品交期、品質、成本
4	健身機:新產品開發	依各機種開發進度	60,000	依各機種開發進度	產品交期、品質、成本
5	健身機及木工機: 儀錶及控制系統研發	依各機種開發進度	30,000	依各機種開發進度	控制系統可靠度及壽命
6	創新產品開發	設計開發樣品製作	30,000	依各產品市場需求	產品交期、品質、成本

(四). 國內外重要政策及法律變動對公司財務業務之影響及因應措施：

本公司隨時注意國內外重要政策及法律變動之情形，並評估其對公司影響。就最近年度對公司財務業務並無重大不利之影響。

(五). 科技改變 (包括資通安全風險) 及產業變化對公司財務業務之影響及因應措施：無。

本公司以接近市場及與客戶關係，可迅速掌握產業動態。本公司致力於創新研就，與學界維持關係，可掌握科技變化之情形。就最近年度對公司財務業務並無重大影響。

(六). 企業形象改變對企業危機管理之影響及因應措施：無。

柒、財務狀況及經營結果之檢討分析與風險事項

- (七). 進行併購之預期效益、可能風險及因應措施：無。
- (八). 擴充廠房之預期效益、可能風險及因應措施：本公司因應客戶需求持續擴充廠房、設備，全面改善製程。若本公司無法相對的增加營收，將會對本公司財務造成負面的影響。本公司將持續進行產能規劃平準化，以降低風險。
- (九). 進貨或銷貨集中所面臨之風險及因應措施：本公司之客戶集中在少數客戶之情形，為減低信用風險，本公司持續地評估客戶之財務狀況及實際收款情形且定期評估應收帳款回收之可能性。
- (十). 董事、監察人或持股超過百分之十之大股東，股權之大量移轉或更換對公司之影響、風險及因應措施：無。
- (十一). 經營權之改變對公司之影響、風險及因應措施：無。
- (十二). 訴訟或非訟事件：無。
- (十三). 其他重要風險及因應措施：無。

七、 其他重要事項

(一). 風險管理組織：

風險管理	負責部門	風險業務事項
財務風險	總管理處	負責公司成本計算、資金調度控管及匯率利率風險評估與建議
流動性風險		
市場風險	商品行銷處及營業處	評估客戶之財務狀況及國內外市場調查評估，負責業務之拓展與銷售
信用風險		
策略風險及營運風險	總管理處	負責公司經營策略規劃
	製造處及全球採購處	負責全球化原物料採購、製造產能提升、生產最低成本及最佳品質產品
	技術處	負責產品策略、改良及開發新產品，公司智慧財產權之保護，公司品質制度建立及維持
	人力資源處	負責公司人事政策及企業形象

捌、特別記載事項

捌、特別記載事項

一、關係企業相關資料

(一). 關係企業合併營業報告書

1. 組織圖



2. 關係企業基本資料

113 年 03 月 31 日

企業名稱	設立日期	地址	實收資本額	主要營業或生產項目	經營業務互有聯者之分工情形
力山工業(股)公司	62/4/30	台中市大里區仁化路261號	1,814,735,000	鑽床、電動工具機及健身機之開發、設計、銷售	針對高單價之機種之製造及新產品之開發
Power Tool Specialist, INC	69/9/4	684 Huey Road, Rock Hill ,SC ,29730 USA	美金 100	木工機及電動工具機之推銷及服務	在美國之銷售服務據點
Gold Item Group Ltd.	79/01	P.O.Box957, Offshore Incorporations Centre, Road Town, Tortola, British Virgin Islands	美金 25,000,000	從事國際投資之控股公司	無
金科國際(香港)有限公司	100/5/31	Rooms 1806-7, Bank Centre 636 Nathan Rd, Kowloon	美金 25,000,000	從事國際投資之控股公司	無
桐鄉力山工業有限公司	101/6/27	桐鄉市桐鄉經濟開發區高新西二路 258 號	人民幣 154,424,322	生產銷售各種電機設備、木工機及其零件等	生產部份力山所需之鑽床、木工機機種
力山科技(股)公司	79/1/23	台中市大里區仁化路261號	94,740,650	資訊、通訊產品等零組件之研發設計、製造、加工、買賣業務。	生產部分力山所需之控制器及儀表板等零件。

捌、特別記載事項

3. 推定為有控制與從屬關係者其相同董事資料：無。

4. 企業董事、監察人及總經理基本資料

112年4月1日

企業名稱	職稱	姓名或代表人	持有股份	
			股數	持股比例
力山工業(股)公司	董事長	王冠祥	1,950,178	1.07%
	董 事	崑鉅股份有限公司代表人王冠涓	26,369,472	14.53%
	董 事	黃慶祥	800,094	0.44%
	董 事	陳君瑋	592,350	0.33%
	董 事	郭卜僑	170,000	0.09%
	董 事	楊慶祺	0	0.00%
	獨立董事	李成	0	0.00%
	獨立董事	吳傳銓	0	0.00%
	獨立董事	陳立宗	0	0.00%
	總經理	羅政洲	82,145	0.05%
Power Tool Specialist, INC	董事長	王冠祥	0	0.00%
	總經理	Ray Holbrook	0	0.00%
	董事兼財務長	王冠涓	0	0.00%
	董事兼秘書	陳淑萍	0	0.00%
Gold Item Group Ltd.	董事	力山法人代表王冠祥	25,000,000	100%
桐鄉力山工業有限公司	董事長	金科法人代表黃慶祥	25,000,000	100%
	董 事	謝宗榮	0	0.00%
	董 事	鄭美玲	0	0.00%
	董 事	張裕明	0	0.00%
	董 事	蔡鵬棋	0	0.00%
	董 事	魏麒峰	0	0.00%
	監 事	何秀媛	0	0.00%
	監 事	許森源	0	0.00%
金科國際(香港)有限公司	董 事	王冠祥	0	0.00%
	董 事	王冠涓	0	0.00%
	董 事	黃慶祥	0	0.00%
	董 事	羅政洲	0	0.00%
	董 事	何秀媛	0	0.00%
	股東	Gold Item Group Ltd.	10,000	100%
力山科技股份有限公司	董事長	力山法人代表陳君瑋	7,851,427	82.87%
	董 事	力山法人代表何秀媛	7,851,427	82.87%
	董 事	力山法人代表郭卜僑	7,851,427	82.87%
	董 事	力山法人代表張裕明	7,851,427	82.87%
	董 事	力山法人代表林韋辰	7,851,427	82.87%
	監察人	威典法人代表陳麗美	56,102	0.59%
	監察人	威典法人代表陳淑淇	56,102	0.59%

捌、特別記載事項

5. 各關係企業營運概況

單位：新台幣千元

企業名稱	實收資本額	資產總額	負債總額	淨值	營業收入	營業利益(損)	本期損益 (稅後)
力山工業	1,814,735	9,173,384	5,379,079	3,794,305	6,624,877	508,238	308,768
Gold Item	747,858	622,811	-	622,811	-	-	(50,318)
	US\$25,000	US\$20,280	US\$0	US\$20,280	US\$0	US\$0	(US\$1,615)
桐鄉力山	745,565	947,854	326,543	621,311	532,818	(55,304)	(50,338)
	US\$25,000	US\$30,865	US\$10,633	US\$20,232	US\$17,100	(US\$1,775)	(US\$1,615)
P.T.S.	130,871	143,861	228	143,633	16,322	(33,730)	7,673
	US\$4,058	US\$4,684	US\$7	US\$4,677	US\$524	(US\$1,082)	US\$246
力山科技	94,741	195,063	65,496	129,567	186,101	13,350	11,468

6. 關係企業合併財務報表及關係企業之背書保證、資金貸與他人及從事衍生性商品交易資訊：本公司民國一一二年度依「關係企業合併營業報告書關係企業合併財務報表及關係報告書編製準則」應納入編製關係企業合併財務報表之公司與依金融監督管理委員會認可之國際會計準則第十號應納入編製母子公司合併財務報表之公司均相同，且關係企業合併財務報表所應揭露相關資訊於前揭母子公司合併財務報表中均已揭露，爰不再另行編製關係企業合併財務報表。

7. 關係企業報告書：不適用。

二、最近年度及截至年報刊印日止，私募有價證券辦理情形

(一). 最近年度及截至年報刊印日止，私募有價證券辦理情形：無。

三、最近年度及截至年報刊印日止子公司持有或處分本公司股票情形

(一). 最近年度及截至年報刊印日止子公司持有或處分本公司股票情形：無

四、其他必要補充說明事項

(一). 其他必要補充說明事項：無。

五、最近年度及截至年報刊印日止，如發生本法第三十六條第三項第二款所定對股東權益或證券價格有重大影響之事項，亦應逐項載明

(一). 最近年度及截至年報刊印日止，如發生本法第三十六條第三項第二款所定對股東權益或證券價格有重大影響之事項，亦應逐項載明：無。

玖、財務報告

一、最近年度個體財務報告

會計師查核報告

力山工業股份有限公司董事會 公鑒：

查核意見

力山工業股份有限公司民國一一二年及一一一年十二月三十一日之資產負債表，暨民國一一二年及一一一年一月一日至十二月三十一日之綜合損益表、權益變動表及現金流量表，以及個體財務報告附註(包括重大會計政策彙總)，業經本會計師查核竣事。

依本會計師之意見，上開個體財務報告在所有重大方面係依照證券發行人財務報告編製準則編製，足以允當表達力山工業股份有限公司民國一一二年及一一一年十二月三十一日之財務狀況，暨民國一一二年及一一一年一月一日至十二月三十一日之財務績效及現金流量。

查核意見之基礎

本會計師係依照會計師受託查核簽證財務報表規則及審計準則執行查核工作。本會計師於該等準則下之責任將於會計師查核個體財務報告之責任段進一步說明。本會計師所隸屬事務所受獨立性規範之人員已依會計師職業道德規範，與力山工業股份有限公司保持超然獨立，並履行該規範之其他責任。本會計師相信已取得足夠及適切之查核證據，以作為表示查核意見之基礎。

關鍵查核事項

關鍵查核事項係指依本會計師之專業判斷，對力山工業股份有限公司民國一一二年度個體財務報告之查核最為重要之事項。該等事項已於查核個體財務報告整體及形成查核意見之過程中予以因應，本會計師並不對該等事項單獨表示意見。本會計師判斷應溝通在查核報告上之關鍵查核事項如下：

一、收入認列時點正確性

有關收入認列之會計政策請詳個體財務報告附註四(十五)收入認列；收入認列之說明，請詳個體財務報告附註六(十九)。

關鍵查核事項之說明：

收入認列時點係按個別銷售合約所訂之交易條件來辨認產品控制權移轉時，若產生收入認列時點不適當，且發生於財務報導日前後之時點，對財務報表之影響重大。因此，收入認列時點之正確性列為本會計師查核重點。

因應之查核程序：

本會計師對上述關鍵查核事項之主要查核程序，包括測試收入認列之內控制度設計及執行之有效性；瞭解主要收入型態及銷售合約之交易條件，並評估收入認列時點是否適當；選取財務報導日前後一定期間銷售交易之樣本，評估銷售合約所載之交易條件對收入認列影響，並確認收入認列已記錄於適當期間。

二、存貨評價

有關存貨評價之會計政策請詳個體財務報告附註四(七)存貨；存貨評價之會計估計及假設不確定性，請詳個體財務報告附註五(一)；存貨評價之說明，請詳個體財務報告附註六(四)存貨。

關鍵查核事項之說明：

由於工具機與健身機等新產品之推出可能會讓消費者需求發生重大改變，致原有之產品過時或不再符合市場需求，或受到市場萎縮及競爭對手低價策略等因素影響，使得相關產品的銷售可能會有劇烈波動，導致存貨之成本可能超過其淨變現價值之風險，因此，存貨評價列為本會計師查核重點。

因應之查核程序：

本會計師對上述關鍵查核事項之主要查核程序，包括瞭解提列備抵存貨跌價損失之方法及所依據之資料與計算方式之合理性；瞭解抽樣程序以檢查存貨庫齡報表及淨變現價值使用是否合理；將本期提列之備抵存貨跌價損失與前期進行分析比較，以評估本期提列備抵跌價損失是否適當；評估有關存貨備抵之揭露是否允當。

管理階層與治理單位對個體財務報告之責任

管理階層之責任係依照證券發行人財務報告編製準則編製允當表達之個體財務報告，且維持與個體財務報告編製有關之必要內部控制，以確保個體財務報告未存有導因於舞弊或錯誤之重大不實表達。

於編製個體財務報告時，管理階層之責任亦包括評估力山工業股份有限公司繼續經營之能力、相關事項之揭露，以及繼續經營會計基礎之採用，除非管理階層意圖清算力山工業股份有限公司或停止營業，或除清算或停業外別無實際可行之其他方案。

力山工業股份有限公司之治理單位(含審計委員會)負有監督財務報導流程之責任。

會計師查核個體財務報告之責任

本會計師查核個體財務報告之目的，係對個體財務報告整體是否存有導因於舞弊或錯誤之重大不實表達取得合理確信，並出具查核報告。合理確信係高度確信，惟依審計準則執行之查核工作無法保證必能偵出個體財務報告存有之重大不實表達。不實表達可能導因於舞弊或錯誤。如不實表達之個別金額或彙總數可合理預期將影響個體財務報告使用者所作之經濟決策，則被認為具有重大性。

本會計師依照審計準則查核時，運用專業判斷及專業懷疑。本會計師亦執行下列工作：

- 1.辨認並評估個體財務報告導因於舞弊或錯誤之重大不實表達風險；對所評估之風險設計及執行適當之因應對策；並取得足夠及適切之查核證據以作為查核意見之基礎。因舞弊可能涉及共謀、偽造、故意遺漏、不實聲明或踰越內部控制，故未偵出導因於舞弊之重大不實表達之風險高於導因於錯誤者。
- 2.對與查核攸關之內部控制取得必要之瞭解，以設計當時情況下適當之查核程序，惟其目的非對力山工業股份有限公司內部控制之有效性表示意見。
- 3.評估管理階層所採用會計政策之適當性，及其所作會計估計與相關揭露之合理性。
- 4.依據所取得之查核證據，對管理階層採用繼續經營會計基礎之適當性，以及使力山工業股份有限公司繼續經營之能力可能產生重大疑慮之事件或情況是否存在重大不確定性，作出結論。本會計師若認為該等事件或情況存在重大不確定性，則須於查核報告中提醒個體財務報告使用者注意個體財務報告之相關揭露，或於該等揭露係屬不適當時修正查核意見。本會計師之結論係以截至查核報告日所取得之查核證據為基礎。惟未來事件或情況可能導致力山工業股份有限公司不再具有繼續經營之能力。
- 5.評估個體財務報告(包括相關附註)之整體表達、結構及內容，以及個體財務報告是否允當表達相關交易及事件。
- 6.對於採用權益法之被投資公司之財務資訊取得足夠及適切之查核證據，以對個體財務報告表示意見。本會計師負責查核案件之指導、監督及執行，並負責形力山工業股份有限公司之查核意見。

會計師與治理單位溝通之事項，包括所規劃之查核範圍及時間，以及重大查核發現(包括於查核過程中所辨認之內部控制顯著缺失)。

本會計師亦向治理單位提供本會計師所隸屬事務所受獨立性規範之人員已遵循會計師職業道德規範中有關獨立性之聲明，並與治理單位溝通所有可能被認為會影響會計師獨立性之關係及其他事項(包括相關防護措施)。

本會計師從與治理單位溝通之事項中，決定對力山工業股份有限公司民國一一二年度個體財務報告查核之關鍵查核事項。本會計師於查核報告中敘明該等事項，除非法令不允許公開揭露特定事項，或在極罕見情況下，本會計師決定不於查核報告中溝通特定事項，因可合理預期此溝通所產生之負面影響大於所增進之公眾利益。

安侯建業聯合會計師事務所

會計師：

郭士華
沈宇信



證券主管機關：金管證六字第 0950103298 號

核准簽證文號 金管證六字第 0940100754 號

民國 一 一 三 年 二 月 二 十 七 日

力山工業股份有限公司

綜合損益表

民國一十二年及一十一年一月一日至十二月三十一日

單位：新台幣千元

	112年度		111年度	
	金額	%	金額	%
4000 營業收入(附註六(十九)及七)	\$ 6,624,877	100	4,439,027	100
5000 營業成本(附註六(四)、(八)、(十五)及七)	5,570,338	84	4,351,617	98
營業毛利	1,054,539	16	87,410	2
6000 營業費用(附註六(八)、(十五)、(二十)及七):				
6100 推銷費用	244,604	4	225,482	5
6200 管理費用	140,193	2	130,316	3
6300 研究發展費用	161,504	2	131,193	3
	546,301	8	486,991	11
營業利益(損失)	508,238	8	(399,581)	(9)
7000 營業外收入及支出:				
7100 利息收入(附註六(廿一))	25,251	-	5,336	-
7010 其他收入(附註六(廿一))	32,991	-	15,888	-
7020 其他利益及損失(附註六(六)及(廿一))	(100,433)	(1)	2,698	-
7050 財務成本(附註六(十三)及(廿一))	(22,973)	-	(15,963)	-
7070 採用權益法認列之子公司及關聯企業損益之份額(附註六(五))	(33,306)	(1)	(9,521)	-
	(98,470)	(2)	(1,562)	-
7900 稅前淨利(損)	409,768	6	(401,143)	(9)
7950 所得稅費用(利益)(附註六(十六))	101,000	1	(102,222)	2
8200 本期淨利(損)	308,768	5	(298,921)	(7)
8300 其他綜合損益:				
8310 不重分類至損益之項目				
8311 確定福利計畫之再衡量數(附註六(十五))	10,255	-	82,650	2
8360 後續可能重分類至損益之項目				
8361 國外營運機構財務報表換算之兌換差額(附註六(十七))	(10,469)	-	24,074	-
8399 與可能重分類之項目相關之所得稅(附註六(十六))	2,094	-	(4,815)	-
	(8,375)	-	19,259	-
8300 本期其他綜合損益	1,880	-	101,909	2
8500 本期綜合損益總額	\$ 310,648	5	(197,012)	(5)
每股盈餘(虧損)(元)(附註六(十八))				
9750 基本每股盈餘(虧損)	\$ 1.70		(1.65)	
9850 稀釋每股盈餘(虧損)	\$ 1.69		(1.65)	

(請詳閱後附個體財務報告附註)

董事長：王冠祥



經理人：羅政洲

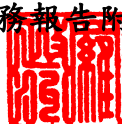

會計主管：何秀媛



力山工業股份有限公司

權益變動表

民國一十二年及一十一年一月一日至十二月三十一日

單位：新台幣千元

	股本		保留盈餘			其他權益項目		權益總額
	普通股 股本	資本公積	法定盈 餘公積	特別盈 餘公積	未分配 盈餘	合計	國外營運機構財務報表 換算之兌換差額	
民國一十一年一月一日餘額	\$ 1,814,735	586	363,103	177,226	2,032,621	2,572,950	(163,182)	4,225,089
盈餘指撥及分配：								
提列法定盈餘公積	-	-	112,820	-	(112,820)	-	-	-
特別盈餘公積迴轉	-	-	-	(14,044)	14,044	-	-	-
普通股現金股利	-	-	-	-	(544,420)	(544,420)	-	(544,420)
	-	-	112,820	(14,044)	(643,196)	(544,420)	-	(544,420)
本期淨損	-	-	-	-	(298,921)	(298,921)	-	(298,921)
本期其他綜合損益	-	-	-	-	82,650	82,650	19,259	101,909
本期其他綜合損益總額	-	-	-	-	(216,271)	(216,271)	19,259	(197,012)
民國一十一年十二月三十一日餘額	\$ 1,814,735	586	475,923	163,182	1,173,154	1,812,259	(143,923)	3,483,657
民國一十二年一月一日餘額	\$ 1,814,735	586	475,923	163,182	1,173,154	1,812,259	(143,923)	3,483,657
盈餘指撥及分配：								
特別盈餘公積迴轉	-	-	-	(19,259)	19,259	-	-	-
本期淨利	-	-	-	-	308,768	308,768	-	308,768
本期其他綜合損益	-	-	-	-	10,255	10,255	(8,375)	1,880
本期綜合損益總額	-	-	-	-	319,023	319,023	(8,375)	310,648
民國一十二年十二月三十一日餘額	\$ 1,814,735	586	475,923	143,923	1,511,436	2,131,282	(152,298)	3,794,305

董事長：王冠祥



(請詳閱後附個體財務報告附註)

經理人：羅政洲



會計主管：何秀媛



力山工業股份有限公司

現金流量表

民國一十二年及一十一年一月一日至十二月三十一日

單位：新台幣千元

	112年度	111年度
營業活動之現金流量：		
本期稅前淨利(損)	\$ 409,768	(401,143)
調整項目：		
收益費損項目		
折舊費用	284,440	279,041
攤銷費用	18,660	15,101
利息費用	22,973	15,963
利息收入	(25,251)	(5,336)
採用權益法認列之子公司及關聯企業損失之份額	33,306	9,521
處分及報廢不動產、廠房及設備損失	8,126	3,538
不動產、廠房及設備減損損失	24,574	15,971
租賃修改利益	-	(39)
收益費損項目合計	366,828	333,760
與營業活動相關之資產及負債變動數：		
與營業活動相關之資產之淨變動：		
應收票據增加	(2)	(11)
應收票據一關係人減少(增加)	20,709	(4,179)
應收帳款(增加)減少	(276,270)	984,347
應收帳款一關係人減少	1,106	5,027
其他應收款增加	(2,390)	(54)
其他應收款一關係人減少(增加)	4,062	(843)
存貨(增加)減少	(187,905)	1,274,586
其他流動資產(增加)減少	(23,247)	124,309
其他營業資產減少	1,788	1,978
與營業活動相關之資產之淨變動合計	(462,149)	2,385,160
與營業活動相關之負債之淨變動：		
合約負債增加(減少)	21,639	(10,841)
應付票據增加(減少)	177,429	(887,126)
應付票據一關係人(減少)增加	(29,698)	25,960
應付帳款增加(減少)	1,253,359	(2,852,830)
應付帳款一關係人增加	54,653	50,239
其他應付款增加(減少)	127,774	(111,715)
其他應付款一關係人增加	8,608	6,493
其他流動負債增加(減少)	85,503	(139,069)
淨確定福利負債減少	(3,880)	(32,690)
與營業活動相關之負債之淨變動合計	1,695,387	(3,951,579)
與營業活動相關之資產及負債之淨變動合計	1,233,238	(1,566,419)
調整項目合計	1,600,066	(1,232,659)
營運產生之現金流入(流出)	2,009,834	(1,633,802)
收取之利息	25,251	5,336
收取之股利	400	480
支付之利息	(21,380)	(15,208)
退還(支付)之所得稅	11,476	(192,477)
營業活動之淨現金流入(流出)	2,025,581	(1,835,671)
投資活動之現金流量：		
取得不動產、廠房及設備	(116,231)	(83,949)
處分不動產、廠房及設備	21,466	2,573
存出保證金(增加)減少	(354)	5,886
取得無形資產	(14,932)	(20,470)
預付設備款增加	(35,944)	(422,255)
投資活動之淨現金流出	(145,995)	(518,215)
籌資活動之現金流量：		
短期借款增加	2,000,000	2,900,000
短期借款減少	(2,200,000)	(2,900,000)
舉借長期借款	-	500,000
償還長期借款	(390,000)	(170,833)
發放現金股利	-	(544,420)
租賃本金償還	(10,697)	(30,257)
籌資活動之淨現金流出	(600,697)	(245,510)
本期現金及約當現金增加(減少)數	1,278,889	(2,599,396)
期初現金及約當現金餘額	1,892,911	4,492,307
期末現金及約當現金餘額	\$ 3,171,800	1,892,911

董事長：王冠祥



(請詳閱後附個體財務報告附註)

經理人：羅政洲



會計主管：何秀媛



力山工業股份有限公司
個體財務報告附註
民國一一二年度及一一一年度
(除另有註明者外，所有金額均以新台幣千元為單位)

一、公司沿革

力山工業股份有限公司(以下稱「本公司」)於民國六十二年四月三十日奉經濟部核准設立，註冊地址為台中市大里區仁化路261號，並於民國八十四年二月四日起在台灣證券交易所掛牌上市。本公司主要營業項目為鑽床、木工機及健身器材等之製造及銷售等業務。

二、通過財務報告之日期及程序

本個體財務報告已於民國一一三年二月二十七日經董事會通過發布。

三、新發布及修訂準則及解釋之適用

(一)已採用金融監督管理委員會(以下簡稱「金管會」)認可之新發布及修訂後準則及解釋之影響

本公司自民國一一二年一月一日起開始適用下列新修正之國際財務報導準則，且對個體財務報告未造成重大影響。

- 國際會計準則第一號之修正「會計政策之揭露」
- 國際會計準則第八號之修正「會計估計值之定義」
- 國際會計準則第十二號之修正「與單一交易所產生之資產及負債有關之遞延所得稅」

本公司自民國一一二年五月二十三日起開始適用下列新修正之國際財務報導準則，且對個體財務報告未造成重大影響。

- 國際會計準則第十二號之修正「國際租稅變革-支柱二規則範本」

(二)尚未採用金管會認可之國際財務報導準則之影響

本公司評估適用下列自民國一一三年一月一日起生效之新修正之國際財務報導準則，將不致對個體財務報告造成重大影響。

- 國際會計準則第一號之修正「負債分類為流動或非流動」
- 國際會計準則第一號之修正「具合約條款之非流動負債」
- 國際會計準則第七號及國際財務報導準則第七號之修正「供應商融資安排」
- 國際財務報導準則第十六號之修正「售後租回中之租賃負債」

(三)金管會尚未認可之新發布及修訂準則及解釋

本公司預期下列其他尚未認可之新發布及修正準則不致對個體財務報告造成重大影響。

- 國際財務報導準則第十號及國際會計準則第二十八號之修正「投資者與其關聯企業或合資間之資產出售或投入」
- 國際財務報導準則第十七號「保險合約」及國際財務報導準則第十七號之修正
- 國際財務報導準則第十七號之修正「初次適用IFRS 17及IFRS 9比較資訊」
- 國際會計準則第二十一號之修正「缺乏可兌換性」

四、重大會計政策之彙總說明

本個體財務報告所採用之重大會計政策彙總說明如下，下列會計政策已一致適用於本個體財務報告之所有表達期間。

(一)遵循聲明

本個體財務報告係依照「證券發行人財務報告編製準則」編製。

(二)編製基礎

1. 衡量基礎

除下列資產負債表之重要項目外，本個體財務報告係依歷史成本為基礎編製：

- (1)依公允價值衡量之透過損益按公允價值衡量之金融資產；
- (2)淨確定福利資產係依退休基金資產之公允價值減除確定福利義務現值。

2. 功能性貨幣及表達貨幣

本公司係以營運所處主要經濟環境之貨幣為功能性貨幣。本個體財務報告係以本公司之功能性貨幣，新臺幣表達。

所有以新臺幣表達之財務資訊均以新台幣千元為單位。

(三)外幣

1.外幣交易

外幣交易依交易日之匯率換算為功能性貨幣。於後續每一報導期間結束日(以下稱報導日)，外幣貨幣性項目依當日之匯率換算為功能性貨幣。以公允價值衡量之外幣非貨幣性項目依衡量公允價值當日之匯率換算為功能性貨幣，以歷史成本衡量之外幣非貨幣性項目則依交易日之匯率換算。

換算所產生之外幣兌換差異通常係認列於損益，惟以下情況係認列於其他綜合損益：

- (1)指定為透過其他綜合損益按公允價值衡量之權益工具；
- (2)指定為國外營運機構淨投資避險之金融負債於避險有效範圍內；或
- (3)合格之現金流量避險於避險有效範圍內。

2.國外營運機構

國外營運機構之資產及負債，包括收購時產生之商譽及公允價值調整，係依報導日之匯率換算為新臺幣(本個體財務報告之表達貨幣)；收益及費損項目則依當期平均匯率換算為新臺幣(本個體財務報告之表達貨幣)，所產生之兌換差額均認列為其他綜合損益。

當處分國外營運機構致喪失控制、共同控制或重大影響時，與該國外營運機構相關之累計兌換差額係全數重分類為損益。部分處分含有國外營運機構之關聯企業或合資之投資時，相關累計兌換差額則按比例重分類至損益。

對國外營運機構之貨幣性應收或應付項目，若尚無清償計畫且不可能於可預見之未來予以清償時，其所產生之外幣兌換損益視為對該國外營運機構淨投資之一部分而認列為其他綜合損益。

(四)資產與負債區分流動與非流動之分類標準

符合下列條件之一之資產列為流動資產，非屬流動資產之所有其他資產則列為非流動資產：

- 1.預期於其正常營業週期中實現該資產，或意圖將其出售或消耗；
- 2.主要為交易目的而持有該資產；
- 3.預期於報導期間後十二個月內實現該資產；或
- 4.該資產為現金或約當現金，但於報導期間後至少十二個月將該資產交換或用以清償負債受到其他限制者除外。

符合下列條件之一之負債列為流動負債，非屬流動負債之所有其他負債則列為非流動負債：

- 1.預期將於正常營業週期中清償該負債；
- 2.主要為交易目的而持有該負債；
- 3.預期將於報導期間後十二個月內到期清償該負債；或
- 4.未具無條件將清償期限遞延至報導期間後至少十二個月之權利之負債。負債之條款，可能依交易對方之選擇，以發行權益工具而導致其清償者，並不影響其分類。

(五)現金及約當現金

現金包括庫存現金及活期存款。約當現金係指可隨時轉換成定額現金且價值變動風險甚小之短期並具高度流動性之投資。定期存款符合前述定義且持有目的係滿足短期現金承諾而非投資或其他目的者，列報於約當現金。

(六)金融工具

應收帳款及所發行之債務證券原始係於產生時認列。所有其他金融資產及金融負債原始係於本公司成為金融工具合約條款之一方時認列。非透過損益按公允價值衡量之金融資產(除不包含重大財務組成部分之應收帳款外)或金融負債原始係按公允價值加計直接可歸屬於該取得或發行之交易成本衡量。不包含重大財務組成部分之應收帳款原始係按交易價格衡量。

1.金融資產

金融資產之購買或出售符合慣例交易者，本公司對以相同方式分類之金融資產，其所有購買及出售一致地採交易日或交割日會計處理。

原始認列時金融資產分類為：按攤銷後成本衡量之金融資產或透過損益按公允價值衡量之金融資產。本公司僅於改變管理金融資產之經營模式時，始自下一個報導期間之首日起重分類所有受影響之金融資產。

(1)按攤銷後成本衡量之金融資產

金融資產同時符合下列條件，且未指定為透過損益按公允價值衡量時，係按攤銷後成本衡量：

- 係在以收取合約現金流量為目的之經營模式下持有該金融資產。
- 該金融資產之合約條款產生特定日期之現金流量，完全為支付本金及流通在外本金金額之利息。

該等資產後續以原始認列金額加減計採有效利息法計算之累積攤銷數，並調整任何備抵損失之攤銷後成本衡量。利息收入、外幣兌換損益及減損損失係認列於損益。除列時，將利益或損失列入損益。

(2)透過損益按公允價值衡量之金融資產

非屬上述按攤銷後成本衡量之金融資產，係透過損益按公允價值衡量，包括衍生性金融資產。本公司於原始認列時，為消除或重大減少會計配比不當，得不可撤銷地將符合按攤銷後成本衡量或透過其他綜合損益按公允價值衡量條件之金融資產，指定為透過損益按公允價值衡量之金融資產。

該等資產後續按公允價值衡量，其淨利益或損失(包含任何股利及利息收入)係認列為損益。

(3)金融資產減損

本公司針對按攤銷後成本衡量之金融資產(包括現金及約當現金、按攤銷後成本衡量之金融資產、應收票據及應收帳款、其他應收款及存出保證金等)及合約資產之預期信用損失認列備抵損失。

下列金融資產係按十二個月預期信用損失金額衡量備抵損失，其餘係按存續期間預期信用損失金額衡量：

- 判定債務證券於報導日之信用風險低；及
 - 其他債務證券及銀行存款之信用風險(即金融工具之預期存續期間發生違約之風險)自原始認列後未顯著增加。
- 應收帳款及合約資產之備抵損失係按存續期間預期信用損失金額衡量。

於判定自原始認列後信用風險是否已顯著增加時，本公司考量合理且可佐證之資訊(無需過度成本或投入即可取得)，包括質性及量化資訊，及根據本公司之歷史經驗、信用評估及前瞻性資訊所作之分析。

若合約款項逾期超過90天，本公司假設金融資產之信用風險已顯著增加。

若合約款項逾期超過180天，或借款人不太可能履行其信用義務支付全額款項予本公司時，本公司視為該金融資產發生違約。

存續期間預期信用損失係指金融工具預期存續期間所有可能違約事項產生之預期信用損失。

十二個月預期信用損失係指金融工具於報導日後十二個月內可能違約事項所產生之預期信用損失(或較短期間，若金融工具之預期存續期間短於十二個月時)。

衡量預期信用損失之最長期間為本公司暴露於信用風險之最長合約期間。

預期信用損失為金融工具預期存續期間信用損失之機率加權估計值。信用損失係按所有現金短收之現值衡量，亦即本公司依據合約可收取之現金流量與本公司預期收取之現金流量之差額。預期信用損失係按金融資產之有效利率折現。

於每一報導日本公司評估按攤銷後成本衡量金融資產是否有信用減損。對金融資產之估計未來現金流量具有不利影響之一項或多項事項已發生時，該金融資產已信用減損。金融資產已信用減損之證據包括有關下列事項之可觀察資料：

- 借款人或發行人之重大財務困難；
- 違約，諸如延滯或逾期超過180天；
- 因與借款人之財務困難相關之經濟或合約理由，本公司給予借款人原本不會考量之讓步；
- 借款人很有可能會聲請破產或進行其他財務重整；或
- 由於財務困難而使該金融資產之活絡市場消失。

按攤銷後成本衡量之金融資產之備抵損失係自資產之帳面金額中扣除。

當本公司對回收金融資產整體或部分無法合理預期時，係直接減少其金融資產總帳面金額。本公司預期已沖銷金額將不會重大迴轉。然而，已沖銷之金融資產仍可強制執行，以符合本公司回收逾期金額之程序。

(4)金融資產之除列

本公司僅於對來自該資產現金流量之合約權利終止，或已移轉金融資產且該資產所有權之幾乎所有之風險及報酬

已移轉予其他企業，或既未移轉亦未保留所有權之幾乎所有風險及報酬且未保留該金融資產之控制時，始將金融資產除列。

本公司簽訂移轉金融資產之交易，若保留已移轉資產所有權之所有或幾乎所有風險及報酬，則仍持續認列於資產負債表。

2.金融負債及權益工具

(1)負債或權益之分類

本公司發行之債務及權益工具係依據合約協議之實質與金融負債及權益工具之定義分類為金融負債或權益。

(2)權益交易

權益工具係指表彰本公司於資產減除其所有負債後剩餘權益之任何合約。本公司發行之權益工具係以取得之價款扣除直接發行成本後之金額認列。

(3)金融負債之除列

本公司係於合約義務已履行、取消或到期時，除列金融負債。當金融負債條款修改且修改後負債之現金流量有重大差異，則除列原金融負債，並以修改後條款為基礎按公允價值認列新金融負債。

除列金融負債時，其帳面金額與所支付或應支付對價總額(包含任何所移轉之非現金資產或承擔之負債)間之差額認列為損益。

(4)金融資產及負債之互抵

金融資產及金融負債僅於本公司目前有法律上有可執行之權利進行互抵及有意圖以淨額交割或同時變現資產及清償負債時，方予以互抵並以淨額表達於資產負債表。

(七)存 貨

存貨係以成本與淨變現價值孰低衡量。成本包括使其達可供使用的地點及狀態所發生之取得、產製或加工成本及其他成本，並採加權平均法計算。製成品及在製品存貨之成本包括依適當比例按正常產能分攤之製造費用。

淨變現價值係指正常營業下之估計售價減除估計完工尚需投入之估計成本及完成出售所需之估計成本後之餘額。

(八)投資關聯企業

關聯企業係指本公司對其財務及營運政策具有重大影響，但非控制或聯合控制者。

本公司對於關聯企業之權益採用權益法處理。權益法下，原始取得時係依成本認列，投資成本包含交易之成本。投資關聯企業之帳面金額包括原始投資時所辨認之商譽，減除任何累計減損損失。

個體財務報告包括自具有重大影響之日起至喪失重大影響之日止，於進行與本公司會計政策一致性之必要調整後，本公司依權益比例認列各該投資關聯企業之損益及其他綜合損益之金額。當關聯企業發生非損益及其他綜合損益之權益變動且不影響本公司對其之持股比例時，本公司將歸屬於本公司可享有關聯企業份額下之權益變動按持股比例認列為資本公積。

本公司與關聯企業間之交易所產生之未實現利益及損失，僅在非關係人投資者對關聯企業之權益範圍內，認列於企業財務報表。當本公司依比例應認列關聯企業之損失份額等於或超過其在關聯企業之權益時，即停止認列其損失，而僅於發生法定義務、推定義務或已代被投資公司支付款項之範圍內，認列額外之損失及相關負債。

(九)投資子公司

於編製個體財務報告時，本公司對具控制力之被投資公司係採權益法評價。在權益法下，個體財務報告當期損益及其他綜合損益與合併基礎編製之財務報告中當期損益及其他綜合損益歸屬於母公司業主之分攤數相同，且個體財務報告業主權益與合併基礎編製之財務報告中歸屬於母公司業主之權益相同。

本公司對子公司所有權權益之變動，未導致喪失控制者，作為與業主間之權益交易處理。

(十)不動產、廠房及設備

1.認列與衡量

不動產、廠房及設備項目係依成本(包括資本化之借款成本)減累計折舊及任何累計減損衡量。

不動產、廠房及設備之重大組成部分耐用年限不同時，則視為不動產、廠房及設備之單獨項目(主要組成部分)處理。

不動產、廠房及設備之處分利益或損失係認列於損益。

2. 後續成本

後續支出僅於其未來經濟效益很有可能流入本公司時始予以資本化。

3. 折 舊

折舊係依資產成本減除殘值計算，並採直線法於每一組成部分之估計耐用年限內認列於損益。

土地不予提列折舊。

當期及比較期間之估計耐用年限如下：

(1) 房屋及建築 2~60年

(2) 機器設備 5~10年

(3) 模具及工具設備 2~10年

(4) 辦公及其他設備 2~10年

(5) 房屋、建築物及機器設備之重大組成項目及其耐用年限如下：

組成項目	耐用年限	組成項目	耐用年限
房屋及建築：		機器設備：	
主建物	41~60年	焊接機及圓鋸機	10年
消防工程	43年	輸送機	10年
機電工程	38年	其他	5年
其他	2年		

本公司於每一報導日檢視折舊方法、耐用年限及殘值，並於必要時適當調整。

(十一) 租賃

本公司係於合約成立日評估合約是否係屬或包含租賃，若合約轉讓對已辨認資產之使用之控制權一段時間以換得對價，則合約係屬或包含租賃。

1. 承租人

本公司於租賃開始日認列使用權資產及租賃負債，使用權資產係以成本為原始衡量，該成本包含租賃負債之原始衡量金額，調整租賃開始日或之前支付之任何租賃給付，並加計所發生之原始直接成本及為拆卸、移除標的資產及復原其所在地點或標的資產之估計成本，同時減除收取之任何租賃誘因。

使用權資產後續於租賃開始日至使用權資產之耐用年限屆滿時或租賃期間屆滿時兩者之較早者以直線法提列折舊。此外，本公司定期評估使用權資產是否發生減損並處理任何已發生之減損損失，並於租賃負債發生再衡量的情況下配合調整使用權資產。

租賃負債係以租賃開始日尚未支付之租賃給付之現值為原始衡量。若租賃隱含利率容易確定，則折現率為該利率，若並非容易確定，則使用本公司之增額借款利率。一般而言，本公司係採用其增額借款利率為折現率。

計入租賃負債衡量之租賃給付包括：

- (1) 固定給付，包括實質固定給付；
- (2) 取決於某項指數或費率之變動租賃給付，採用租賃開始日之指數或費率為原始衡量；
- (3) 預期支付之殘值保證金額；及
- (4) 於合理確定將行使購買選擇權或租賃終止選擇權時之行使價格或所須支付之罰款。

租賃負債後續係以有效利息法計提利息，並於發生以下情況時再衡量其金額：

- (1) 用以決定租賃給付之指數或費率變動導致未來租賃給付有變動；
- (2) 預期支付之殘值保證金額有變動；
- (3) 標的資產購買選擇權之評估有變動；
- (4) 對是否行使延長或終止選擇權之估計有所變動，而更改對租賃期間之評估；
- (5) 租賃標的、範圍或其他條款之修改。

租賃負債因前述用以決定租賃給付之指數或費率變動、殘值保證金額有變動以及購買、延長或終止選擇權之評估變動而再衡量時，係相對應調整使用權資產之帳面金額，並於使用權資產之帳面金額減至零時，將剩餘之再衡量

金額認列於損益中。

對於減少租賃範圍之租賃修改，則係減少使用權資產之帳面金額以反映租賃之部分或全面終止，並將其與租賃負債再衡量金額間之差額則認列於損益中。

本公司將不符合投資性不動產定義之使用權資產及租賃負債分別以單行項目表達於資產負債表中。

針對影印設備、宿舍及其他零星租賃之短期租賃及低價值標的資產租賃，本公司選擇不認列使用權資產及租賃負債，而係將相關租賃給付依直線基礎於租賃期間內認列為費用。

2.出租人

本公司為出租人之交易，係於租賃成立日將租賃合約依其是否移轉附屬於標的資產所有權之幾乎所有風險與報酬分類，若是則分類為融資租賃，否則分類為營業租賃。於評估時，本公司考量包括租賃期間是否涵蓋標的資產經濟年限之主要部分等相關特定指標。

針對營業租賃，本公司採直線基礎將所收取之租賃給付於租賃期間內認列為租金收入。

(十二)無形資產

1.認列及衡量

收購子公司產生之商譽係以成本減累計減損予以衡量。

研究活動相關支出於發生時認列為損益。

發展支出僅於其能可靠衡量、產品或流程之技術或商業可行性已達成、未來經濟效益很有可能流入本公司，及本公司意圖且具充足資源以完成該發展且加以使用或出售該資產時，始予以資本化。其他發展支出則於發生時認列於損益。原始認列後，資本化之發展支出以其成本減除累計攤銷及累計減損後之金額衡量。

本公司取得其他有限耐用年限之無形資產，包括專利權及商標權等，係以成本減除累計攤銷與累計減損後之金額衡量。

2.後續支出

後續支出僅於可增加相關特定資產之未來經濟效益時始予以資本化。所有其他支出於發生時認列於損益，包括內部發展之商譽及品牌。

3.攤銷

除商譽外，攤銷係依資產成本減除估計殘值計算，並自無形資產達可供使用狀態起，採直線法於其估計耐用年限內認列為損益。

當期及比較期間之估計耐用年限如下：

電腦軟體1~10年

本公司於每一報導日檢視無形資產之攤銷方法、耐用年限及殘值，並於必要時適當調整。

(十三)非金融資產減損

本公司於每一報導日評估是否有跡象顯示非金融資產（除存貨及遞延所得稅資產外）之帳面金額可能有減損。若有任一跡象存在，則估計該資產之可回收金額。

商譽係每年定期進行減損測試。

為減損測試之目的，係將現金流入大部分獨立於其他個別資產或資產群組之現金流入之一組資產作為最小可辨認資產群組。企業合併取得之商譽係分攤至預期可自合併綜效受益之各現金產生單位或現金產生單位群組。

可回收金額為個別資產或現金產生單位之公允價值減處分成本與其使用價值孰高者。於評估使用價值時，估計未來現金流量係以稅前折現率折算至現值，該折現率應反映現時市場對貨幣時間價值及對該資產或現金產生單位特定風險之評估。

個別資產或現金產生單位之可回收金額若低於帳面金額，則認列減損損失。

減損損失係立即認列於當期損益，且係先減少該現金產生單位受攤商譽之帳面金額，次就該單位內其他各資產帳面金額之比例減少各該資產帳面金額。

商譽減損損失不予迴轉。商譽以外之非金融資產則僅在不超過該資產若未於以前年度認列減損損失時所決定之帳面金額（減除折舊或攤銷）之範圍內迴轉。

(十四)負債準備

負債準備之認列係因過去事件而負有現時義務，使本公司未來很有可能需要流出具經濟效益之資源以清償該義務，且該義務之金額能可靠估計。負債準備係以反映目前市場對貨幣時間價值及負債特定風險評估之稅前折現率予以折現，折現之攤銷則認列為利息費用。

保固負債準備係於銷售商品或服務時認列，該項負債準備係根據歷史不良率資料及所有可能結果按其相關機率加權衡量。

(十五)收入之認列

1.客戶合約之收入

收入係按移轉商品或勞務而預期有權取得之對價衡量。本公司係於對商品或勞務之控制移轉予客戶而滿足履約義務時認列收入。本公司依主要收入項目說明如下：

(1)銷售商品

本公司主要製造工具機與健身機等產品，並銷售予全球各大零售店、健身俱樂部、專業健身器材連鎖店等。本公司係於對產品之控制移轉時認列收入。

該產品之控制移轉係指產品已交付給客戶，客戶能完全裁決產品之銷售通路及價格，且已無會影響客戶接受該產品之未履行義務。交付係發生於產品運送至特定地點，其陳舊過時及損失風險已移轉予客戶，及客戶已依據銷售合約接受產品，驗收條款已失效，或本公司有客觀證據認為已滿足所有驗收條件時。

本公司對工具機及健身機提供標準保固而負瑕疵折讓或退回之義務，且已就該義務認列保固負債準備，請詳附註四(十四)。

本公司於交付商品時認列應收帳款，因本公司在該時點具無條件收取對價之權利。

(2)財務組成部分

本公司預期所有客戶合約移轉商品或勞務予客戶之時間與客戶為該商品或勞務付款之時間間隔皆不超過一年，因此，本公司不調整交易價格之貨幣時間價值。

(十六)員工福利

1.確定提撥計畫

確定提撥退休金計畫之提撥義務係於員工提供服務期間內認列為費用。

2.確定福利計畫

本公司對確定福利計畫之淨義務係以員工當期或以前期間服務所賺得之未來福利金額折算為現值計算，並減除計畫資產之公允價值。

確定福利義務每年由合格精算師以預計單位福利法精算。當計算結果對本公司可能有利時，認列資產係以從該計畫退還提撥金或對該計畫減少未來提撥金之形式可得之任何經濟效益之現值為限。計算經濟效益現值時，係考量任何最低資金提撥要求。

淨確定福利負債之再衡量數，包含精算損益、計畫資產報酬（不包括利息），及資產上限影響數之任何變動（不包括利息）係立即認列於其他綜合損益，並累計於保留盈餘。本公司決定淨確定福利負債（資產）之淨利息費用（收入），係使用年度報導期間開始時所決定之淨確定福利負債（資產）及折現率。

確定福利計畫之淨利息費用及其他費用係認列於損益。

計畫修正或縮減時，所產生與前期服務成本或縮減利益或損失相關之福利變動數，係立即認列為損益。本公司於清償發生時認列確定福利計畫之清償損益。

3.短期員工福利

短期員工福利義務係於服務提供時認列為費用。若係因員工過去提供服務而使本公司負有現時之法定或推定支付義務，且該義務能可靠估計時，將該金額認列為負債。

(十七)所得稅

所得稅包括當期及遞延所得稅。除與企業合併、直接認列於權益或其他綜合損益之項目相關者外，當期所得稅及遞延所得稅應認列於損益。

當期所得稅包括依據當年度課稅所得（損失）計算之預計應付所得稅或應收退稅款，及任何對以前年度應付所得稅或應收退稅款之調整。其金額係按報導日之法定稅率或實質性立法之稅率衡量預期將支付或收取款項之最佳估計值。

遞延所得稅係就資產及負債於報導日之帳面金額與其課稅基礎之暫時性差異予以衡量認列。下列情況產生之暫時性差異不予認列遞延所得稅：

- 1.非屬企業合併之交易原始認列之資產或負債，且於交易當時不影響會計利潤及課稅所得(損失)且並未產生相等之應課稅及可減除暫時性差異者；
- 2.因投資子公司、關聯企業及合資權益所產生之暫時性差異，本公司可控制暫時性差異迴轉之時點且很有可能於可預見之未來不會迴轉者；以及
- 3.商譽原始認列所產生之應課稅暫時性差異。

對於未使用之課稅損失及未使用所得稅抵減遞轉後期，與可減除暫時性差異，在很有可能未來課稅所得可供使用之範圍內，認列為遞延所得稅資產。並於每一報導日予以重評估，就相關所得稅利益非屬很有可能實現之範圍內予以調減；或在變成很有可能足夠課稅所得之範圍內迴轉原已減少之金額。

遞延所得稅係以預期暫時性差異迴轉時之稅率衡量，採用報導日之法定稅率或實質性立法稅率為基礎。

本公司僅於同時符合下列條件時，始將遞延所得稅資產及遞延所得稅負債互抵：

- 1.有法定執行權將當期所得稅資產及當期所得稅負債互抵；且
- 2.遞延所得稅資產及遞延所得稅負債與下列由同一稅捐機關課徵所得稅之納稅主體之一有關：
 - (1)同一納稅主體；或
 - (2)不同納稅主體，惟各主體意圖在重大金額之遞延所得稅資產預期回收及遞延所得稅負債預期清償之每一未來期間，將當期所得稅負債及資產以淨額基礎清償，或同時實現資產及清償負債。

(十八)每股盈餘

本公司列示歸屬於本公司普通股權益持有人之基本及稀釋每股盈餘。本公司基本每股盈餘係以歸屬於本公司普通股權益持有人之損益，除以當期加權平均流通在外普通股股數計算之。稀釋每股盈餘則係將歸屬於本公司普通股權益持有人之損益及加權平均流通在外普通股股數，分別調整所有潛在稀釋普通股之影響後計算之。

本公司之潛在稀釋普通股包括員工酬勞估計數。

(十九)部門資訊

本公司已於合併財務報告揭露部門資訊，因此個體財務報告不揭露部門資訊。

五、重大會計判斷、估計及假設不確定性之主要來源

管理階層編製本個體財務報告時，必須作出判斷、估計及假設，其將對會計政策之採用及資產、負債、收益及費用之報導金額有所影響。實際結果可能與估計存有差異。

管理當局持續檢視估計及基本假設，會計估計變動於變動期間及受影響之未來期間予以認列。

以下假設及估計之不確定性具有導致資產及負債帳面金額於下個財務年度重大調整之重大風險，其相關資訊如下：

(一)存貨之評價

由於存貨須以成本與淨變現價值孰低衡量，本公司評估報導日存貨因正常損耗、過時陳舊或無市場銷售價值之金額，並將存貨成本沖減至淨變現價值。此存貨評價主要係依未來特定期間內之產品需求為估計基礎，故可能因產業快速變遷而產生重大變動。存貨評價估列情形請詳附註六(四)。

(二)負債準備之認列及衡量

保固負債準備係於認列產品銷售收入時估列之，係以該等產品歷史不良率估計。本公司持續檢視該估計基礎並於適當時予以修正，任何上述估計基礎之變動，可能會重大影響保固負債準備之估列。

本公司之會計政策及揭露包含採用公允價值衡量其金融、非金融資產及負債。

本公司針對公允價值建立相關內部控制制度。其中包括建立評價小組以負責複核所有重大之公允價值(包括第三等級公允價值)，並直接向財務主管報告。評價小組定期複核重大不可觀察之輸入值及調整。如果用以衡量公允價值之輸入值是使用外部第三方資訊(例如經紀商或訂價服務機構)，評價小組將評估第三方所提供支持輸入之證據，以

確定該評價及公允價值等級分數符合國際財務報導準則之規定。

本公司在衡量其資產和負債時，盡可能使用市場可觀察之輸入值。公允價值之等級係以評價技術使用之輸入值為依據歸類如下：

(1)第一級：相同資產或負債於活絡市場之公開報價(未經調整)。

(2)第二級：除包含於第一級之公開報價外，資產或負債之輸入參數係直接(即價格)或間接(即由價格推導而得)可觀察。

(3)第三級：資產或負債之輸入參數非基於可觀察之市場資料(非可觀察參數)

六、重要會計項目之說明

(一)現金及約當現金

	112.12.31	111.12.31
現金及零用金	\$ 795	1,024
支票及活期存款	2,249,705	1,891,887
定期存款	921,300	-
現金流量表所列之現金及約當現金	<u>\$ 3,171,800</u>	<u>1,892,911</u>

本公司金融資產之匯率風險、利率風險及敏感度分析之揭露請詳附註六(廿二)。

(二)應收票據及應收帳款(含關係人)

	112.12.31	111.12.31
應收票據—因營業而發生	\$ 53	51
應收票據 - 關係人 - 因營業而發生	11,013	31,722
減：備抵損失	-	-
	<u>\$ 11,066</u>	<u>31,773</u>
應收帳款—按攤銷後成本衡量	\$ 998,822	722,552
應收帳款 - 關係人 - 按攤銷後成本衡量	7,688	8,794
減：備抵損失	(1,603)	(1,603)
	<u>\$ 1,004,907</u>	<u>729,743</u>

1.本公司對所有應收票據及應收帳款採用簡化作法估計預期信用損失，亦即使用存續期間預期信用損失衡量，為此衡量目的，該等應收票據及應收帳款係按代表客戶依據合約條款支付所有到期金額能力之共同信用風險特性予以分組，並已納入前瞻性之資訊，包括總體經濟及相關產業資訊。本公司應收票據及應收帳款之預期信用損失分析如下：

	112.12.31		
	應收票據及應收帳款 帳面金額	加權平均預期 信用損失率	備抵存續期間 預期信用損失
未逾期	\$ 921,311	0.06%	588
逾期 90 天以下	96,265	1.05%	1,015
逾期 91~180 天	-	-	-
逾期 181~360 天	-	-	-
逾期超過 360 天	-	-	-
合計	<u>\$ 1,017,576</u>		<u>1,603</u>

	111.12.31		
	應收票據及應收帳款 帳面金額	加權平均預期 信用損失率	備抵存續期間 預期信用損失
未逾期	\$ 628,893	0.04%	273
逾期 90 天以下	134,225	0.99%	1,329
逾期 91~180 天	-	-	-
逾期 181~360 天	-	-	-
逾期超過 360 天	1	100%	1
合計	<u>\$ 763,119</u>		<u>1,603</u>

2.本公司應收票據及應收帳款之備抵損失變動表如下：

	112 年度	111 年度
期初餘額(即 12 月 31 日餘額)	<u>\$ 1,603</u>	<u>1,603</u>

3.民國一一二年及一一一年十二月三十一日，本公司應收票據及應收帳款均未貼現或提供作為質押擔保之情形。

(三)其他應收款

	112.12.31	111.12.31
其他應收款	\$ 13,805	11,415
其他應收款-關係人	4,722	8,784
減：備抵呆帳	(11,247)	(11,247)
	<u>\$ 7,280</u>	<u>8,952</u>

1.本公司於民國一一二年及一一一年十二月三十一日無已逾期但未減損之其他應收款。

2.本公司其他應收款之備抵損失變動表如下：

	112 年度	111 年度
期初餘額(即 12 月 31 日餘額)	<u>\$ 11,247</u>	<u>11,247</u>

(四)存 貨

	112.12.31	111.12.31
製成品	\$ 264,909	101,093
在製品	86,224	42,715
原料	58,003	105,002
零件	232,764	204,873
商品	4,318	4,630
	<u>\$ 646,218</u>	<u>458,313</u>

存貨相關損失及(利益)之明細如下：

	112 年度	111 年度
存貨跌價及呆滯損失	\$ -	32,186
存貨報廢損失	9,047	5,579
存貨盤虧	106	167
下腳收入	(18,495)	(2,770)
列入營業成本	<u>\$ (9,342)</u>	<u>35,162</u>

民國一一二年及一一一年十二月三十一日，本公司之存貨均未有提供作質押擔保之情形。

(五)採用權益法之投資

本公司於報導日採用權益法之投資列示如下：

	112.12.31	111.12.31
子公司	\$ 911,367	955,285
關聯企業	16,163	16,420
	<u>\$ 927,530</u>	<u>971,705</u>

1.子公司

請參閱民國一一二年度合併財務報告。

2.關聯企業

本公司之關聯企業相關資訊如下：

關聯企業名稱	與本公司間關係之性質	主要營業場所 / 公司 註冊之國家	所有權權益及表決權之比例	
			112.12.31	111.12.31
寶晶股份有限公司	主要業務為氣動釘槍及其配件之買賣，為本公司之投資項目。	台灣	16%	16%

本公司採用權益法之關聯企業屬個別不重大者，其彙總財務資訊如下，該等財務資訊係於本公司之個體財務報告中所包含之金額：

	112.12.31	111.12.31
對個別不重大關聯企業之權益之期末彙總帳面金額	<u>\$ 16,163</u>	<u>16,420</u>
	112 年度	111 年度
歸屬於本公司之份額：		
繼續營業單位本期淨利	\$ 143	188
其他綜合損益	-	-
綜合損益總額	<u>\$ 143</u>	<u>188</u>

3.擔保

民國一一二年及一一一年十二月三十一日，本公司之採用權益法之投資均未有提供作質押擔保之情形。

(六)不動產、廠房及設備

本公司民國一一二年度及一一一年度不動產、廠房及設備之成本、折舊及減損損失變動明細如下：

	土地	房 屋 及建築	機器設備	模具及 工具設備	辦公及 其他設備	總計
成本或認定成本：						
民國 112 年 1 月 1 日餘額	\$ 1,126,470	1,484,991	685,577	755,726	119,340	4,172,104
本期增添	50,499	47,899	6,663	12,475	5,723	123,259
本期處分	(15,360)	(13,028)	(3,697)	(57,673)	(5,276)	(95,034)
重分類	-	597,027	23,721	15,656	-	636,404
民國 112 年 12 月 31 日餘額	<u>\$ 1,161,609</u>	<u>2,116,889</u>	<u>712,264</u>	<u>726,184</u>	<u>119,787</u>	<u>4,836,733</u>
民國 111 年 1 月 1 日餘額	\$ 1,125,541	1,429,208	652,167	696,768	129,186	4,032,870
本期增添	929	12,453	7,453	20,020	3,106	43,961
本期處分	-	-	(7,714)	(6,180)	(14,829)	(28,723)
重分類	-	43,330	33,671	45,118	1,877	123,996
民國 111 年 12 月 31 日餘額	<u>\$ 1,126,470</u>	<u>1,484,991</u>	<u>685,577</u>	<u>755,726</u>	<u>119,340</u>	<u>4,172,104</u>

	土地	房 屋 及建築	機器設備	模具及 工具設備	辦公及 其他設備	總計
民國 112 年 1 月 1 日餘額	\$ -	755,447	313,433	565,999	93,408	1,728,287
本期折舊	-	98,163	87,598	78,066	9,867	273,694
減損損失	-	(12,408)	(3,320)	(45,039)	(4,675)	(65,442)
本期處分	-	-	-	24,574	-	24,574
民國 112 年 12 月 31 日餘額	\$ -	841,202	397,711	623,600	98,600	1,961,113
民國 111 年 1 月 1 日餘額	\$ -	678,809	233,298	481,017	93,057	1,486,181
本期折舊	-	76,638	87,144	74,209	10,756	248,747
本期處分	-	-	(7,009)	(5,198)	(10,405)	(22,612)
減損損失	-	-	-	15,971	-	15,971
民國 111 年 12 月 31 日餘額	\$ -	755,447	313,433	565,999	93,408	1,728,287
帳面價值：						
民國 112 年 12 月 31 日	\$	1,161,609	1,275,687	314,553	102,584	2,875,620
民國 111 年 1 月 1 日	\$	1,125,541	750,399	418,869	215,751	2,546,689
民國 111 年 12 月 31 日	\$	1,126,470	729,544	372,144	189,727	2,443,817

- 1.本公司為因應未來整體營運擴展之需求購置之毗鄰廠房土地計316,060千元。因其地目屬田地，尚無法以本公司名義辦理過戶，暫以自然人身分之股東名義登記，已辦妥保全手續設定抵押予本公司。
- 2.本公司於民國一一二年度及一一一年度針對部分未來不具效益且預計將報廢之模具設備認列減損損失分別為24,574千元及15,971千元。
- 3.處分損益請詳附註六(廿一)。
- 4.民國一一二年及一一一年十二月三十一日，已作為長期銀行借款及融資額度擔保之明細，請詳附註八。

(七)使用權資產

本公司承租土地、房屋及運輸設備之使用權資產變動明細如下：

	土地	房屋及建築	運輸設備	總計
使用權資產成本：				
民國 112 年 1 月 1 日餘額	\$ 27,981	14,799	20,078	62,858
本期新增	-	-	1,691	1,691
本期減少	-	(14,799)	(1,376)	(16,175)
民國 112 年 12 月 31 日餘額	\$ 27,981	-	20,393	48,374
民國 111 年 1 月 1 日餘額	\$ 27,981	51,627	20,899	100,507
本期新增	-	-	4,228	4,228
本期減少	-	(36,828)	(5,049)	(41,877)
民國 111 年 12 月 31 日餘額	\$ 27,981	14,799	20,078	62,858
使用權資產之累計折舊：				
民國 112 年 1 月 1 日餘額	\$ 4,897	13,566	9,474	27,937
本期折舊	2,565	1,233	6,948	10,746
本期減少	-	(14,799)	(1,376)	(16,175)
民國 112 年 12 月 31 日餘額	\$ 7,462	-	15,046	22,508
民國 111 年 1 月 1 日餘額	\$ 2,099	22,898	7,230	32,227
本期折舊	2,798	21,062	6,434	30,294
本期減少	-	(30,394)	(4,190)	(34,584)
民國 111 年 12 月 31 日餘額	\$ 4,897	13,566	9,474	27,937
帳面價值：				
民國 112 年 12 月 31 日	\$ 20,519	-	5,347	25,866
民國 111 年 1 月 1 日	\$ 25,882	28,729	13,669	68,280
民國 111 年 12 月 31 日	\$ 23,084	1,233	10,604	34,921

(八)無形資產

本公司民國一一二年度及一一一年度無形資產之成本、攤銷及減損損失明細如下：

	<u>電腦軟體</u>	
成本：		
民國 112 年 1 月 1 日餘額	\$	141,301
本期外購		<u>14,932</u>
民國 112 年 12 月 31 日餘額	<u>\$</u>	<u>156,233</u>
民國 111 年 1 月 1 日餘額	\$	120,831
本期外購		<u>20,470</u>
民國 111 年 12 月 31 日餘額	<u>\$</u>	<u>141,301</u>
攤銷及減損損失：		
民國 112 年 1 月 1 日餘額	\$	121,875
本期攤銷		<u>18,660</u>
民國 112 年 12 月 31 日餘額	<u>\$</u>	<u>140,535</u>
民國 111 年 1 月 1 日餘額	\$	106,774
本期攤銷		<u>15,101</u>
民國 111 年 12 月 31 日餘額	<u>\$</u>	<u>121,875</u>
帳面價值：		
民國 112 年 12 月 31 日	<u>\$</u>	<u>15,698</u>
民國 111 年 1 月 1 日	<u>\$</u>	<u>14,057</u>
民國 111 年 12 月 31 日	<u>\$</u>	<u>19,426</u>

1.攤銷費用

民國一一二年度及一一一年度無形資產之攤銷費用列報於綜合損益表之下列項目：

	<u>112 年度</u>	<u>111 年度</u>
營業成本	\$ 4,438	3,781
營業費用	<u>14,222</u>	<u>11,320</u>
	<u>\$ 18,660</u>	<u>15,101</u>

2.擔 保

民國一一二年及一一一年十二月三十一日，本公司之無形資產均未提供作為擔保品。

(九)其他流動資產及其他非流動資產

本公司其他流動資產及其他非流動資產之明細如下：

	<u>112.12.31</u>	<u>111.12.31</u>
其他流動資產：		
預付款項	\$ 11,896	15,952
應收營業稅退稅款	64,623	35,379
其他	<u>11,699</u>	<u>13,640</u>
	<u>\$ 88,218</u>	<u>64,971</u>
	<u>112.12.31</u>	<u>111.12.31</u>
其他非流動資產：		
預付設備款	\$ 40,570	641,030
其他	<u>2,851</u>	<u>4,639</u>
	<u>\$ 43,421</u>	<u>645,669</u>

(十)短期借款

	112.12.31	111.12.31
無擔保銀行借款	\$ 200,000	500,000
擔保銀行借款	300,000	200,000
	<u>\$ 500,000</u>	<u>700,000</u>
尚未使用額度	<u>\$ 3,300,000</u>	<u>3,300,000</u>
利率區間	<u>1.725%~1.918%</u>	<u>1.41%~1.725%</u>

本公司以資產設定抵押供銀行借款之擔保情形請詳附註八。

(十一)其他流動負債

本公司其他流動負債之明細如下：

	112.12.31	111.12.31
暫收款	\$ 498,452	458,352
預收款項	3,566	3,566
其他	5,959	5,340
	<u>\$ 507,977</u>	<u>467,258</u>

暫收款主要係暫收銷售客戶訂單取消款及協力廠商模具分攤款等。

暫收款之客戶訂單取消款係銷售客戶因取消訂單，而與本公司達成協議且約定款項已於民國一一一年十一月全數收取，本公司後續依協議將該部分款項以代收代付方式轉付予供應商，截至民國一一二年十二月三十一日止，暫收客戶訂單取消款尚有餘額為203,297千元。

(十二)長期借款

本公司長期借款之明細如下：

	112.12.31			
	幣別	利率區間	到期年度	金額
擔保銀行借款	NTD	1.7%~1.85%	113年~114年	\$ 478,334
無擔保銀行借款	NTD	1.8%	115年	120,833
				599,167
減：一年內到期部分				(446,667)
合計				<u>\$ 152,500</u>
尚未使用額度				<u>\$ -</u>
	111.12.31			
	幣別	利率區間	到期年度	金額
擔保銀行借款	NTD	0.95%~1.56%	114年~115年	\$ 818,334
無擔保銀行借款	NTD	1.55%	115年	170,833
				989,167
減：一年內到期部分				(390,000)
合計				<u>\$ 599,167</u>
尚未使用額度				<u>\$ 170,000</u>

本公司以資產設定抵押供銀行借款之擔保情形請詳附註八。

(十三)租賃負債

本公司租賃負債之帳面金額如下：

	112.12.31	111.12.31
流動	\$ 6,482	10,501
非流動	\$ 19,704	24,691

到期分析請詳附註六(廿二)金融工具。

租賃認列於損益之金額如下：

	112 年度	111 年度
租賃負債之利息費用	\$ 317	506

租賃認列於現金流量表之金額如下：

	112 年度	111 年度
租賃之現金流出總額	\$ 11,014	30,763

本公司承租土地、房屋及運輸設備之租賃期間分別為二年至十年。

(十四)負債準備

	保 固
民國 112 年 1 月 1 日餘額	\$ 201,389
當期新增之負債準備	144,349
當期使用之負債準備	(99,565)
民國 112 年 12 月 31 日餘額	\$ 246,173
民國 111 年 1 月 1 日餘額	\$ 162,599
當期新增之負債準備	83,544
當期使用之負債準備	(44,754)
民國 111 年 12 月 31 日餘額	\$ 201,389

民國一一二年度及一一一年度本公司保固負債準備主要與工具機及健身機銷售相關，該項負債準備係依據歷史不良率估計，本公司預期該項負債係將於銷售之次二季度發生。

(十五)員工福利

1.確定福利計畫

本公司確定福利義務現值與計畫資產公允價值之調節如下：

	112.12.31	111.12.31
確定福利義務之現值	\$ 156,035	167,923
計畫資產之公允價值	(376,175)	(373,928)
淨確定福利資產	\$ (220,140)	(206,005)

本公司員工福利負債明細如下：

	112.12.31	111.12.31
帶薪假負債	\$ 16,108	21,813

本公司之確定福利計畫提撥至台灣銀行之勞工退休準備金專戶。適用勞動基準法之每位員工之退休支付，係依據服務年資所獲得之基數及其退休前六個月之平均薪資計算。

(1)計畫資產組成

本公司依勞動基準法提撥之退休基金係由勞動部勞動基金運用局（以下簡稱勞動基金局）統籌管理，依「勞工退休基金收支保管及運用辦法」規定，基金之運用，其每年決算分配之最低收益，不得低於依當地銀行二年定期存款利率計算之收益。

截至報導日，本公司之台灣銀行勞工退休準備金專戶餘額計376,175千元。勞工退休基金資產運用之資料包括基金收益率以及基金資產配置，請詳勞動部勞動基金運用局網站公布之資訊。

(2)確定福利義務現值之變動

本公司民國一一二年度及一一一年度確定福利義務現值變動如下：

	112 年度	111 年度
1 月 1 日確定福利義務	\$ 167,923	310,038
當期服務成本及利息	3,526	3,232
- 因經驗調整所產生之精算損(益)	(10,453)	(29,705)

- 因財務假設變動所產生之精算損(益)	1,855	(21,289)
計畫支付之福利	(6,816)	(94,353)
12月31日確定福利義務	\$ 156,035	167,923

(3)計畫資產公允價值之變動

本公司民國一一二年度及一一一年度確定福利計畫資產公允價值之變動如下：

	112年度	111年度
1月1日計畫資產之公允價值	\$ 373,928	400,703
利息收入	6,541	2,470
淨確定福利負債(資產)再衡量數		
- 計畫資產報酬(不含當期利息)	1,657	31,656
已提撥至計畫之金額	865	1,367
計畫已支付之福利	(6,816)	(62,268)
12月31日計畫資產之公允價值	\$ 376,175	373,928

(4)認列為損益之費用

本公司民國一一二年度及一一一年度列報為費用之明細如下：

	112年度	111年度
當期服務成本	\$ 599	1,358
淨確定福利負債(資產)之淨利息	(3,614)	(596)
	\$ (3,015)	762
	112年度	111年度
認列退休金費用	(3,015)	762

(5)認列為其他綜合損益之淨確定福利負債再衡量數

本公司截至民國一一二年及一一一年十二月三十一日止，累積認列於其他綜合損益之淨確定福利負債再衡量如下：

	112年度	111年度
1月1日累積餘額	\$ (8,481)	(91,131)
本期認列	10,255	82,650
12月31日累積餘額	\$ 1,774	(8,481)

(6)精算假設

本公司於財務報導結束日用以決定確定福利義務現值之重大精算假設如下：

	112.12.31	111.12.31
折現率	1.625%	1.750%
未來薪資增加	2.000%	2.000%

本公司預計於民國一一二年度報導日後之一年內支付予確定福利計畫之提撥金額為853千元。

確定福利計畫之加權平均存續期間為11.78年。

(7)敏感度分析

民國一一二年及一一一年十二月三十一日當採用之主要精算假設變動對確定福利義務現值之影響如下：

	對確定福利義務之影響	
	增加 0.25%	減少 0.25%
112年12月31日		
折現率	\$ (3,680)	3,803
未來薪資增加	3,700	(3,599)
111年12月31日		
折現率	\$ (4,294)	4,445
未來薪資增加	4,337	(4,212)

上述之敏感度分析係基於其他假設不變的情況下分析單一假設變動之影響。實務上許多假設的變動則可能是連動的。敏感度分析係與計算資產負債表之淨退休金負債所採用的方法一致。本期編製敏感度分析所使用之方法與假設與前期相同。

2.確定提撥計畫

本公司之確定提撥計畫係依勞工退休金條例之規定，依勞工每月工資6%之提繳率，提撥至勞工保險局之勞工退休金個人專戶。在此計畫下本公司提撥固定金額至勞工保險局後，即無支付額外金額之法定或推定義務。

本公司民國一一二年度及一一一年度確定提撥退休金辦法下之退休金費用分別為17,990千元及22,426千元，已提撥至勞工保險局。

(十六)所得稅

1.所得稅費用(利益)

本公司民國一一二年度及一一一年度之所得稅費用(利益)明細如下：

	112 年度	111 年度
當期所得稅費用(利益)		
當期產生	\$ 61,549	-
調整前期之當期所得稅	2,241	(7,163)
	<u>63,790</u>	<u>(7,163)</u>
遞延所得稅費用(利益)		
暫時性差異之發生及迴轉	37,210	(95,059)
所得稅費用(利益)	<u>\$ 101,000</u>	<u>(102,222)</u>

本公司民國一一二年度及一一一年度認列於其他綜合損益之下的所得稅(利益)費用明細如下：

	112 年度	111 年度
後續可能重分類至損益之項目：		
國外營運機構財務報表換算之兌換差額	\$ (2,094)	4,815

本公司民國一一二年度及一一一年度之所得稅費用(利益)與稅前淨利之關係調節如下：

	112 年度	111 年度
稅前淨利	\$ 409,768	(401,143)
依本公司所在地國內稅率計算之所得稅	81,953	(80,228)
其他依稅法調整之稅額影響數	(1,173)	(14,764)
免稅所得及不可扣抵之費用	1,162	22
依權益法認列之投資損益所得稅影響數	(1,929)	(89)
未認列暫時性差異之變動	18,654	-
前期(高)低估	2,241	(7,163)
其他	92	-
所得稅費用(利益)	<u>101,000</u>	<u>(102,222)</u>

2.遞延所得稅資產及負債

(1)未認列遞延所得稅資產

本公司未認列為遞延所得稅資產之項目如下：

	112.12.31	111.12.31
可減除暫時性差異	\$ 23,765	5,111

(2)已認列之遞延所得稅資產及負債

民國一一二年度及一一一年度遞延所得稅資產及負債之變動如下：

	未實現存貨 跌價損失	負債準備	未實現投 資損失	虧損扣抵	國外營運機構 財務報表換算 之兌換差額	其他	合 計
遞延所得稅資產：							
民國 112 年 1 月 1 日	\$ 15,606	40,278	7,608	61,388	21,207	21,793	167,880
貸記(借記)損益表	-	8,957	8,591	(61,388)	-	6,630	(37,210)
貸記其他綜合損益	\$ -	-	-	-	2,094	-	2,094
民國 112 年 12 月 31 日	<u>\$ 15,606</u>	<u>49,235</u>	<u>16,199</u>	<u>-</u>	<u>23,301</u>	<u>28,423</u>	<u>132,764</u>
民國 111 年 1 月 1 日	9,168	32,520	5,615	-	26,022	10,802	84,127

貸記損益表	6,438	7,758	1,993	61,388	-	10,991	88,568
借記其他綜合損益	-	-	-	-	(4,815)	-	(4,815)
民國 111 年 12 月 31 日	<u>15,606</u>	<u>40,278</u>	<u>7,608</u>	<u>61,388</u>	<u>21,207</u>	<u>21,793</u>	<u>167,880</u>

**未實現
兌換利益**

遞延所得稅負債：

民國 112 年 1 月 1 日	\$ -
貸記損益表	-
民國 112 年 12 月 31 日	<u>\$ -</u>
民國 111 年 1 月 1 日	\$ 6,491
貸記損益表	(6,491)
民國 111 年 12 月 31 日	<u>\$ -</u>

3. 所得稅核定情形

本公司營利事業所得稅結算申報已奉稽徵機關核定至民國一一〇年度。

(十七) 資本及其他權益

民國一一二年及一一一年十二月三十一日，本公司額定股本總額皆為 3,800,000 千元，實收股本均為 1,814,735 千元，皆為普通股，每股面額 10 元。

本公司民國一一二年度及一一一年度流通在外股數調節表如下：

(以千股表達)	普通股	
	112 年	111 年
112 年 1 月 1 日餘額(即 12 月 31 日餘額)	<u>181,473</u>	<u>181,473</u>

1. 資本公積

本公司資本公積餘額內容如下：

	112.12.31	111.12.31
庫藏股票交易	\$ 433	433
採權益法認列子公司股權淨值之變動數	153	153
	<u>\$ 586</u>	<u>586</u>

依公司法規定，資本公積需優先填補虧損後，始得按股東原有股份之比例以已實現之資本公積發給新股或現金。前項所稱之已實現資本公積，包括超過票面金額發行股票所得之溢額及受領贈與之所得。依發行人募集與發行有價證券處理準則規定，得撥充資本之資本公積，每年撥充之合計金額，不得超過實收資本額百分之十。

2. 保留盈餘

依本公司章程規定，公司年度總決算如有盈餘，應先提繳稅款，彌補以往年度虧損，次提百分之十法定盈餘公積，但法定盈餘公積已達本公司實收資本額時不在此限；另視公司營運需要及法令規定提列特別盈餘公積，如尚有盈餘併同期末未分配盈餘，由董事會擬具盈餘分配案提請股東會決議分派之。

本公司之股利政策係配合目前及未來之發展計畫、考量投資環境、資金需求及國內外競爭狀況，並兼顧股東利益等因素，每年就本期可供分配盈餘提撥不低於百分之二十分配股東股息紅利，分配股東股息紅利時，得以現金或股票方式為之，其中現金股利不低於股利總額的百分之二十。

(1) 法定盈餘公積

公司無虧損時，得經股東會決議，以法定盈餘公積發給新股或現金，惟以該項公積超過實收資本額百分之二十五之部分為限。

(2) 特別盈餘公積

依金管會規定，本公司於分派可分配盈餘時，就當年度發生之帳列其他股東權益減項淨額，自當期稅後淨利加計當期稅後淨利以外項目計入當期末分配盈餘之數額與前期末分配盈餘補提列特別盈餘公積；屬前期累積之其他股東權益減項金額，則自前期末分配盈餘補提列特別盈餘公積不得分派。嗣後其他股東權益減項數額有迴轉時，得就迴轉部份分派盈餘。

民國一一二年及一一一年十二月三十一日，該項特別盈餘公積餘額皆為 163,182 千元及 143,923 千元。

(3) 盈餘分配

本公司分別於民國一一二年二月二十三日及民國一一一年三月十五日經董事會決議民國一一一年度及一一〇年度盈餘分配案之現金股利金額。

	111 年度		110 年度	
	配股率(元)	金額	配股率(元)	金額
分派予普通股業主之股利：				
現金	\$ -	\$ -	\$ 3.0	544,420

本公司於民國一一三年二月二十七日經董事會決議民國一一二年度盈餘分配案之現金股利金額，有關分派予業主股利金額如下：

	112 年度	
	配股率(元)	金額
分派予普通股業主之股利：		
現金	\$ 1.20	\$ 217,768

3.其他權益(稅後淨額)

	國外營運機構財務報表 換算之兌換差額
民國 112 年 1 月 1 日餘額	\$ (143,923)
換算國外營運機構淨資產所產生之兌換差額	(8,375)
民國 112 年 12 月 31 日餘額	\$ (152,298)
民國 111 年 1 月 1 日餘額	\$ (163,182)
換算國外營運機構淨資產所產生之兌換差額	19,259
民國 111 年 12 月 31 日餘額	\$ (143,923)

(十八)每股盈餘(虧損)

本公司民國一一二年度及一一一年度基本及稀釋每股盈餘(虧損)之計算如下：

	112 年度	111 年度
基本每股盈餘(虧損)		
歸屬於本公司普通股權益持有人之淨利(損)	\$ 308,768	(298,921)
普通股加權平均流通在外股數(千股)	181,473	181,473
	\$ 1.70	(1.65)
稀釋每股盈餘(虧損)		
歸屬於本公司普通股權益持有人之淨利(損)	\$ 308,768	(298,921)
普通股加權平均流通在外股數(千股)	181,473	181,473
具稀釋作用之潛在普通股之影響		
員工酬勞之影響(千股)	701	-
普通股加權平均流通在外股數(千股) (調整稀釋性潛在普通股影響數後)	182,174	181,473
	\$ 1.69	(1.65)

(十九)客戶合約之收入

1.收入之細分

主要地區市場	112 年度		111 年度	
美洲	\$	5,887,081		3,870,274
歐洲		598,626		345,617
亞洲		82,148		145,749
其他地區		57,022		77,387
	\$	6,624,877		4,439,027
主要產品/服務線				
工具機	\$	720,951		1,361,789
健身機		5,039,521		2,954,518
其他		864,405		122,720
	\$	6,624,877		4,439,027

2.合約餘額

	112.12.31	111.12.31	111.1.1
合約負債	\$ 49,191	27,552	530,224

民國一一二年及一一一年一月一日合約負債期初餘額於民國一一二年度及一一一年度認列為收入之金額分別為4,044千元及9,761千元。

合約負債主要係因工具機與健身機銷售合約而預收款項所產生，本公司將於產品交付予客戶時轉列收入。

民國一一一年一月一日合約負債期初餘額於民國一一一年度間，因合約修改所產生之調整金額為491,831千元，並已轉列至其他流動負債項下，有關說明請詳附註六(十二)。

(廿十)員工及董事、監察人酬勞

依本公司章程規定，年度如有獲利，應提撥不低於5%為員工酬勞及不高於5%為董事酬勞。但公司尚有累積虧損時，應預先保留彌補數額。前項員工酬勞發給股票或現金之對象，包括符合一定條件之從屬公司員工。

本公司民國一一二年度及一一一年度員工酬勞估列金額分別為36,189千元及0元，董事酬勞估列金額分別為6,400千元及0元，係以本公司各該段期間之稅前淨利扣除員工及董事酬勞前之金額乘上本公司章程所訂之員工酬勞及董事酬勞分派成數為估計基礎，並列報為民國一一二年度及一一一年度之營業費用，相關資訊可至公開資訊觀測站查詢。前述董事會決議分派之員工及董事酬勞金額與本公司民國一一二年度及一一一年度個體財務報告估列金額並無差異。

(廿一)營業外收入及支出

1.利息收入

本公司民國一一二年度及一一一年度之利息收入明細如下：

	112 年度	111 年度
銀行存款利息	\$ 25,251	5,336

2.其他收入

本公司民國一一二年度及一一一年度之其他收入明細如下：

	112 年度	111 年度
租金收入	\$ 5,589	5,589
其他收入 - 其他	27,402	10,299
	\$ 32,991	15,888

3.其他利益及損失

本公司民國一一二年度及一一一年度之其他利益及損失明細如下：

	112 年度	111 年度
外幣兌換(損失)利益	\$ (67,733)	26,218
處分及報廢不動產、廠房及設備淨損失	(8,126)	(3,538)
不動產、廠房及設備減損損失	(24,574)	(15,971)
其他	-	(4,011)
其他利益及損失淨額	\$ (100,433)	2,698

4.財務成本

本公司民國一一二年度及一一一年度之財務成本明細如下：

	112 年度	111 年度
利息費用	\$ (24,733)	(19,613)
減：利息資本化	1,760	3,650
	\$ (22,973)	(15,963)

(廿二)金融工具

1.信用風險

(1)信用風險最大暴險之金額

金融資產之帳面金額代表最大信用暴險金額。

(2)信用風險集中情況

本公司之客戶集中在工具機與健身機客戶群，惟民國一一二年度及一一一年度對最大客戶之銷貨金額分別佔營收78%及49%，為減低應收帳款信用風險，本公司持續地評估客戶之財務狀況，必要時會要求對方提供擔保或保證。本公司仍定期評估應收帳款回收之可能性並提列備抵減損損失，而減損損失總在管理階層預期之內。本公司於民國一一二年及一一一年十二月三十一日，應收票據及應收帳款餘額中90%及78%係由三家客戶組成，使本公司有信用風險顯著集中之情形。

(3)應收款項之信用風險

應收票據及應收帳款之信用風險暴險資訊請詳附註六(二)。其他按攤銷後成本衡量之金融資產包括其他應收款，相關明細及備抵減損提列情形請詳附註六(三)。

2.流動性風險

下表為金融負債之合約到期日，包含估計利息但不包含淨額協議之影響。

	合 約					
	帳面金額	現金流量	1-12 個月	1-2 年	2-5 年	超過 5 年
112 年 12 月 31 日						
非衍生金融負債						
擔保銀行借款	\$ 778,334	907,614	754,100	132,600	20,914	-
無擔保銀行借款	320,833	201,324	201,324	-	-	-
租賃負債(流動及非流動)	26,186	27,013	6,726	4,479	9,193	6,615
應付款項	3,391,080	3,391,080	3,391,080	-	-	-
	\$ 4,516,433	4,527,031	4,353,230	137,079	30,107	6,615
111 年 12 月 31 日						
非衍生金融負債						
擔保銀行借款	\$ 1,018,334	1,032,911	549,696	401,103	82,112	-
無擔保銀行借款	670,833	678,461	554,852	51,686	71,923	-
租賃負債(流動及非流動)	35,192	36,289	10,808	6,146	9,780	9,555
應付款項	1,790,334	1,790,334	1,790,334	-	-	-
	\$ 3,514,693	3,537,995	2,905,690	458,935	163,815	9,555

本公司並不預期到期日分析之現金流量發生時點會顯著提早，或實際金額會有顯著不同。

3.匯率風險

(1)匯率風險之暴險

本公司暴露於重大外幣匯率風險之金融資產及負債如下：

	112.12.31			111.12.31		
	外幣	外幣	外幣	外幣	匯率	台幣
金融資產						
<u>貨幣性項目</u>						
美金	\$ 124,292	30.71	3,817,007	72,250	30.71	2,218,798
歐元	15	33.98	510	20	32.72	654
日幣	210,412	0.2172	45,701	209,838	0.2324	48,766
英鎊	5	39.15	196	5	37.09	185
金融負債						
<u>貨幣性項目</u>						
美金	10,255	30.71	314,931	8,264	30.71	253,787
歐元	224	33.98	7,612	230	32.72	7,526

(2)敏感性分析

本公司貨幣性項目之匯率風險主要來自於以外幣計價之現金及約當現金、應收帳款及其他應收款、應付帳款及其他應付款等，於換算時產生外幣兌換損益。於民國一一二年度及一一一年十二月三十一日當新台幣相對於美金、歐元、日幣及英鎊貶值或升值1%，而其他所有因素維持不變之情況下，民國一一二年度及一一一年度之稅後淨利將分別增加或減少28,327千元及16,058千元。兩期分析係採用相同基礎。

(3)貨幣性項目之兌換損益

由於本公司功能性貨幣種類繁多，故採彙整方式揭露貨幣性項目之兌換損益資訊，民國一一二年度及一一一年度外幣兌換(損)益(含已實現及未實現)分別為(67,733)千元及26,218千元。

4.利率分析

本公司之金融資產及金融負債利率暴險於本附註之流動性風險管理中說明。

下列敏感度分析係依衍生及非衍生工具於報導日之利率暴險而決定。對於浮動利率負債，其分析方式係假設報導日流通在外之負債金額於整年度皆流通在外。本公司內部向主要管理人員報告利率時所使用之變動率為利率增加或減少1%，此亦代表管理人員對利率之合理可能變動範圍之評估。

於報導日若利率增加或減少1%，在所有其他變數維持不變之情況，本公司民國一一二年度及一一一年度之稅後淨利將減少或增加8,793千元及13,513千元，主因係本公司之變動利率借款之影響。

5.公允價值資訊

(1)金融工具之種類及公允價值

本公司透過損益按公允價值衡量之金融資產及透過其他綜合損益按公允價值衡量之金融資產係以重複性為基礎按公允價值

衡量。各種類金融資產及金融負債之帳面金額及公允價值（包括公允價值等級資訊，但非按公允價值衡量金融工具之帳面金額為公允價值之合理近似值者及租賃負債，依規定無須揭露公允價值資訊）列示如下：

	112.12.31				
	帳面金額	公允價值			合計
		第一級	第二級	第三級	
透過損益按公允價值衡量之金融資產					
強制透過損益按公允價值衡量之金融資產	\$ 96	-	-	96	96
按攤銷後成本衡量之金融資產					
現金及約當現金	3,171,800	-	-	-	-
應收票據、應收帳款及其他 應收款(含關係人)	1,023,253	-	-	-	-
存出保證金	2,280	-	-	-	-
	\$ 4,197,429	-	-	96	96
按攤銷後成本衡量之金融負債					
短期借款	\$ 500,000	-	-	-	-
應付票據、應付帳款及其他 應付款(含關係人)	3,391,080	-	-	-	-
一年內到期長期負債	446,667	-	-	-	-
長期借款	152,500	-	-	-	-
租賃負債	26,186	-	-	-	-
	\$ 4,516,433	-	-	-	-
111.12.31					
	帳面金額	公允價值			合計
		第一級	第二級	第三級	
透過損益按公允價值衡量之金融資產					
強制透過損益按公允價值衡量之金融資產	\$ 96	-	-	96	96
按攤銷後成本衡量之金融資產					
現金及約當現金	1,892,911	-	-	-	-
應收票據、應收帳款及其他 應收款(含關係人)	770,468	-	-	-	-
存出保證金	1,926	-	-	-	-
	\$ 2,665,401	-	-	96	96
按攤銷後成本衡量之金融負債					
短期借款	\$ 700,000	-	-	-	-
應付票據、應付帳款及其他 應付款(含關係人)	1,790,334	-	-	-	-
一年內到期長期負債	390,000	-	-	-	-
長期借款	599,167	-	-	-	-
租賃負債	35,192	-	-	-	-
	\$ 3,514,693	-	-	-	-

(2)非按公允價值衡量金融工具之公允價值評價技術

本公司估計非按公允價值衡量之工具所使用之方法及假設如下：

按攤銷後成本衡量之金融負債若有成交或造市者之報價資料者，則以最近成交價格及報價資料作為評估公允價值之基礎。若無市場價值可供參考時，則採用評價方法估計。採用評價方法所使用之估計及假設為現金流量之折現值估計公允價值。

(3)按公允價值衡量金融工具之公允價值評價技術

金融工具如有活絡市場公開報價時，則以活絡市場之公開報價為公允價值。主要交易所及經判斷為熱門券之中央政府債券櫃台買賣中心公告之市價，皆屬上市（櫃）權益工具及有活絡市場公開報價之債務工具公允價值之基礎。

若能及時且經常自交易所、經紀商、承銷商、產業公會、訂價服務機構或主管機關取得金融工具之公開報價，且該價格代表實際且經常發生之公平市場交易者，則該金融工具有活絡市場公開報價。如上述條件並未達成，則該市場視為不活絡。一般而言，買賣價差甚大、買賣價差顯著增加或交易量甚少，皆為不活絡市場之指標。

(4)第一等級與第二等級間之移轉

民國一一二年度及一一一年度並無任何移轉。

(5)重大不可觀察輸入值(第三等級)之公允價值衡量之量化資訊

本公司公允價值衡量歸類為第三等級主要有透過損益按公允價值衡量之金融資產 - 權益證券投資。

本公司多數公允價值歸類為第三等級僅具單一重大不可觀察輸入值，僅無活絡市場之權益工具投資具有複數重大不可觀察輸入值。無活絡市場之權益工具投資之重大不可觀察輸入值因彼此獨立，故不存在相互關聯性。

(廿三)財務風險管理

1.概要

本公司因金融工具之使用而暴露於下列風險：

(1)信用風險

(2)流動性風險

(3)市場風險

本附註表達本公司上述各項風險之暴險資訊、本公司衡量及管理風險之目標、政策及程序。進一步量化揭露請詳個體財務報告各該附註。

2.風險管理架構

本公司之財務管理部門為各業務提供服務，統籌協調進入國內與國際金融市場操作，藉由依照風險程度與廣度分析暴險之內部風險報告監督及管理本公司營運有關之財務風險。本公司透過衍生金融工具規避暴險，以減輕該等風險之影響。衍生金融工具之運用受本公司董事會通過之政策所規範，其為匯率風險、利率風險、信用風險、衍生金融工具與非衍生金融工具之運用以及剩餘流動資金之投資之書面原則。內部稽核人員持續地針對政策之遵循與暴險額度進行覆核。本公司並未以投機為目的進行金融工具(包括衍生金融工具)之交易。

3.信用風險

信用風險係本公司因客戶或金融工具之交易對手無法履行合約義務而產生財務損失之風險，主要來自於本公司應收客戶之帳款及證券投資。

(1)應收帳款及其他應收款

本公司採行之政策係僅與信譽卓著之對象進行交易，並於必要情形下取得擔保品以減輕因拖欠所產生財務損失之風險。本公司僅與評等相當於投資等級之企業進行交易。該等資訊係由獨立評等機構提供；倘無法取得該等資訊，本公司將使用其他公開可取得之財務資訊及彼此交易紀錄對主要客戶進行評等。本公司持續監督信用暴險以及交易對方之信用評等，並將總交易金額分散至各信用評等合格之客戶，並透過每年由風險管理委員會覆核及核准之交易對方信用額度限額控制信用暴險。

本公司並未持有任何擔保品或其他信用增強以規避金融資產之信用風險。

(2)投資

銀行存款及其他金融工具之信用風險，係由本公司財務部門衡量並監控。由於本公司之交易對象及履約他方均係信用良好之銀行及具投資等級及以上之金融機構及公司組織，無重大之履約疑慮，故無重大之信用風險。

(3)保證

本公司政策規定僅能提供財務保證予完全擁有之子公司。截至民國一一二年度及一一一年十二月三十一日止，背書保證金額皆為61,420千元。

4.流動性風險

本公司係透過管理及維持足夠部位之現金及約當現金以支應本公司營運並減輕現金流量波動之影響。本公司管理階層監督銀行融資額度使用狀況並確保借款合同條款之遵循。

銀行借款對本公司而言係一項重要流動性來源。民國一一二年度及一一一年十二月三十一日，本公司未動用之長短期銀行融資額度分別為3,300,000千元及3,470,000千元。

5.市場風險

市場風險係指因市價格變動，如匯率、利率、權益工具價格變動，而影響本公司之收益或所持有金融工具價值之風險。市場風險管理之目標係管控市場風險之暴險程度在可承受範圍內，並將投資報酬最佳化。

(1)匯率風險

本公司暴露於非以功能性貨幣計價之銷售及採購交易所產生之匯率風險。該等交易主要之計價貨幣有歐元、美元、英鎊及日幣。

(2)利率風險

本公司藉由維持一適當之固定及浮動利率組合，以及使用利率交換合約來管理利率風險。本公司定期評估避險活動，使其與利率觀點及既定之風險偏好一致，以確保採用最符合成本效益之避險策略。

(廿四)資本管理

本公司之資本管理目標係保障繼續經營之能力，以持續提供股東報酬及其他利害關係人利益，並維持最佳資本結構以降低資金成本。

為維持或調整資本結構，本公司可能調整支付予股東之股利、減資退還股東股款、發行新股或出售資產以清償負債。本公司係以負債資本比率為基礎控管資本。該比率係以淨負債除以資本總額計算。淨負債係資產負債表所列示之負債總額減去現金及約當現金。資本總額係權益之全部組成部分（亦即股本、資本公積、保留盈餘及其他權益）加上淨負債。民國一一二年度本公司之資本管理策略與民國一一一年度一致，民國一一二年及一一一年十二月三十一日之負債資產比率等相關資訊如下：

	112.12.31	111.12.31
負債總額	\$ 5,379,079	4,210,892
減：現金及約當現金	(3,171,800)	(1,892,911)
淨負債	2,207,279	2,317,981
權益總額	3,794,305	3,483,657
調整後資本	\$ 6,001,584	5,801,638
負債資本比率	37%	40%

(廿五)非現金交易之投資及籌資活動

來自籌資活動之負債之調節如下表：

	112.1.1	現金流量	非現金之變動			112.12.31
			新增	租賃修改	匯率變動	
長期借款(含一年內到期)	\$ 989,167	(390,000)	-	-	-	599,167
短期借款	700,000	(200,000)	-	-	-	500,000
租賃負債	35,192	(10,697)	1,691	-	-	26,186
來自籌資活動之負債總額	\$ 1,724,359	(600,697)	1,691	-	-	1,125,353

	111.1.1	現金流量	非現金之變動			111.12.31
			新增	租賃修改	匯率變動	
長期借款(含一年內到期)	\$ 660,000	329,167	-	-	-	989,167
短期借款	700,000	-	-	-	-	700,000
租賃負債	68,553	(30,257)	4,228	(7,332)	-	35,192
來自籌資活動之負債總額	\$ 1,428,553	298,910	4,228	(7,332)	-	1,724,359

七、關係人交易

(一)關係人名稱及關係

於本個體財務報告之涵蓋期間內本公司之子公司及其他與本公司有交易之關係人如下：

關係人名稱	與本公司之關係
Power Tool Specialists Inc. (P.T.S.)	本公司之子公司
Gold Item Group Ltd. (Gold Item)	本公司之子公司
金科國際集團(香港)有限公司(香港金科)	本公司之子公司
桐鄉力山工業有限公司(桐鄉力山)	本公司之子公司
力山科技股份有限公司(力山科技)	本公司之子公司
寶晶股份有限公司(寶晶)	本公司之關聯企業

(二)與關係人間之重大交易事項

1.營業收入

本公司對關係人之重大銷售金額如下：

	112 年度	111 年度
關聯企業 - 寶晶	\$ 36,037	76,674
子公司-其他	7,216	7,157
	\$ 43,253	83,831

本公司因向關係人及非關係人銷售貨品之規格品項不同，故其銷貨之價格與非關係人無法比較。對非關係人收款期間政策為30天~120天；對關係人為150天。關係人間之應收款項並未收受擔保品，且經評估後無須提列減損損失。

2.進貨

	112 年度	111 年度
子公司—桐鄉力山	\$ 530,534	980,602
子公司—力山科技	104,951	45,383
	<u>\$ 635,485</u>	<u>1,025,985</u>

子公司於民國一一二年度及一一一年度分別有部分工具機零件8,956千元及9,174千元係向本公司購入，該等交易不視為本公司及子公司進銷貨，本公司已於財務報告同額沖銷。

本公司因未向關係人及非關係人購買相同貨品，故向關係人購貨價格與非關係人無法比較。對非關係人付款期間政策除有部份係預付貨款外，其餘付款期間政策為7~90天；對關係人付款期間政策為90~150天，除依據既定之付款政策外，尚考量關係人營運資金狀況、行業特性及產業景氣等因素。

3.應收關係人款項

帳列項目	關係人類別 / 名稱	112.12.31	110.12.31
應收票據	關聯企業 - 寶晶	\$ 11,013	\$ 31,722
應收帳款	關聯企業 - 寶晶	\$ 5,934	\$ 8,794
應收帳款	子公司 - P.T.S	1,754	-
		<u>\$ 7,688</u>	<u>\$ 8,794</u>
其他應收款	子公司 - 桐鄉力山	\$ 4,722	\$ 8,784

4.應付關係人款項

帳列項目	關係人類別 / 名稱	112.12.31	111.12.31
應付票據	關聯企業 - 寶晶	\$ 61	94
應付票據	子公司 - 力山科技	-	29,665
		<u>\$ 61</u>	<u>29,759</u>
應付帳款	子公司 - 桐鄉力山	\$ 234,309	214,202
應付帳款	子公司 - 力山科技	38,307	3,761
		<u>\$ 272,616</u>	<u>217,963</u>
其他應付款	子公司 - P.T.S	\$ 109,596	101,111
其他應付款	子公司 - 桐鄉力山	56	44
其他應付款	子公司 - 力山科技	1	-
其他應付款	關聯企業 - 寶晶	116	6
		<u>\$ 109,769</u>	<u>101,161</u>

民國一一二年及一一一年十二月三十一日應付子公司 - P.T.S為本公司代墊各項營業費用之餘額分別為109,596千元及101,111千元，列於其他應付款 - 關係人項下。

5.背書保證

本公司民國一一二年及一一一年十二月三十一日為子公司 - 桐鄉力山向銀行借款背書保證額度皆為61,420千元。

6.勞務支出

民國一一二年度及一一一年度本公司因銷貨予國外廠商而由子公司代為提供售後服務所支付之服務費明細如下：

	服務費支出	
	112 年度	111 年度
子公司 - P.T.S	<u>\$ 46,694</u>	<u>44,836</u>

(三)主要管理人員交易

主要管理人員報酬包括：

	112 年度	111 年度
短期員工福利	\$ 24,425	31,407
退職後福利	1,065	1,358
其他長期福利	-	-
離職福利	-	-
股份基礎給付	-	-
	<u>\$ 25,490</u>	<u>32,765</u>

八、質押之資產

本公司提供質押擔保之資產帳面價值明細如下：

資產名稱	質押擔保標的	112.12.31	111.12.31
土地	銀行借款擔保	\$ 296,916	296,916
建築物	銀行借款擔保	522,935	562,467
		<u>\$ 819,851</u>	<u>859,383</u>

九、重大或有負債及未認列之合約承諾

(一)本公司未認列之合約承諾如下：

	112.12.31	111.12.31
取得不動產、廠房及設備	\$ 15,371	\$ 293,285

(二)其他：

本公司於民國一十一年十一月三日收受給付買賣價金之民事起訴狀及開庭通知，主要係易宗五金企業股份有限公司請求本公司給付貨款37,154千元，目前正由臺灣臺中地方法院審理中，因此本公司未估列相關負債準備，且預期對本公司營運業務無重大影響。

十、重大之災害損失：無。

十一、重大之期後事項：無。

十二、其他

員工福利、折舊、折耗及攤銷費用功能別彙總如下：

性質別	功能別	112 年度			111 年度		
		屬於營業成本者	屬於營業費用者	合計	屬於營業成本者	屬於營業費用者	合計
員工福利費用							
薪資費用		293,964	180,195	474,159	321,035	144,034	465,069
勞健保費用		33,531	15,045	48,576	43,232	17,474	60,706
退休金費用		13,988	987	14,975	18,159	5,029	23,188
董事酬金		-	6,400	6,400	-	-	-
其他員工福利費用		5,266	1,437	6,703	6,121	1,248	7,369
折舊費用		249,807	34,633	284,440	242,660	36,381	279,041
攤銷費用		4,438	14,222	18,660	3,781	11,320	15,101

本公司民國一一二年度及一一一年度員工人數及員工福利費用額外資訊如下：

	112 年度	111 年度
員工人數	758	958
未兼任員工之董事人數	5	4
平均員工福利費用	\$ 723	583
平均員工薪資費用	\$ 630	487
平均員工薪資費用調整情形	29%	-4%
監察人酬金	\$ -	-

本公司薪資報酬政策(包括董事、監察人、經理人及員工)資訊如下：

(1)董監事之酬金包括車馬費、盈餘分派之董監酬勞。在車馬費方面，係參考同業水準，依董監事出席董事會情況支付。本公司董事、監察人執行本公司職務時，不論公司營業盈虧，公司得支給報酬，其報酬授權董事會依其對公司營運參與程度及貢獻之價值，於不超過本公司核薪辦法所訂最高薪階之標準議定之。

(2)總經理及副總經理之酬金包括薪資、獎金、員工紅利、員工認股權憑證等，則係依所擔任之職位及所承擔的責任，參考同業對於同類職位之水準釐定。

(3)員工薪資報酬政策係依據個人能力、對公司貢獻度、績效表現、具競爭性及考量公司未來營運風險後決定。

十三、附註揭露事項

(一)重大交易事項相關資訊

民國一一二年一月一日至十二月三十一日本公司依證券發行人財務報告編製準則之規定，應再揭露之重大交易事項相關資訊如下：

1.資金貸與他人：無。

2.為他人背書保證：

單位：新台幣千元

編 號	背書保 證者公 司名稱	被背書保證對象		對單一企 業背書保 證限額	本期最高 背書保證 餘 額	期末背 書保證 餘 額	實際動 支金額	以財產擔 保之背書 保證金額	累計背書保證金 額佔最近期財務 報表淨值之比率	背書保 證最高 限額	屬母公司 對子公司背 書保證	屬子公司 對母公司背 書保證	屬對大陸 地區背書保 證
		公司名稱	關係										
0	力山工業	桐鄉力山	2	1,517,722	(USD2,000) 61,420	(USD2,000) 61,420	(USD2,000) 61,420	-	1.62%	1,517,722	Y	N	Y

(註1)：對單一企業背書保證限額為股權淨值40%，背書保證總額最高限額亦不得超過股權淨值40%。

(註2)：編號說明：0本公司。

(註3)：關係說明如下：

- 1.有業務關係之公司。
- 2.直接持有普通股股權超過百分之五十之子公司。
- 3.具有實質控制力之公司。

3.期末持有有價證券情形(不包含投資子公司、關聯企業及合資權益部分)：

單位：新台幣千元

持有之公司	有價證券 種類及名稱	與有價證券 發行人之關係	帳列科目	期 末				備 註
				股數(千股)	帳面金額	持股比率	公允價值	
力山工業	股票 - 華中創投	-	透過損益按公允價值衡量之金融 資產 - 流動	10	96	-	96	

4.累積買進或賣出同一有價證券之金額達新台幣三億元或實收資本額百分之二十以上：無。

5.取得不動產之金額達新台幣三億元或實收資本額百分之二十以上：無。

6.處分不動產之金額達新台幣三億元或實收資本額百分之二十以上：無。

7.與關係人進、銷貨之金額達新台幣一億元或實收資本額百分之二十以上者：

單位：新台幣千元

進(銷)貨之公司	交易對象 名 稱	關 係	交易情形				交易條件與一般交易不同之 情形及原因		應收(付)票據、帳款		備註
			進(銷)貨 金 額	佔總進 (銷)貨 之比率	授信 期間	單價	授信期間	餘 額	佔總應收 (付)票據、帳 款之比率		
力山工業	桐鄉力山	合併子公司	進貨	53,034	10%	90~150天	(註1)	(註2)	(234,309)	(10)%	

(註1)：本公司因未向關係人及非關係人購買相同貨品，故向關係人購買價格與非關係人無法比較。

(註2)：對關係人付款期間政策為90~150天，除依據既定之付款政策外，尚考量關係人營運資金狀況、行業特性及產業景氣等因素。

8.應收關係人款項達新台幣一億元或實收資本額百分之二十以上：

單位：新台幣千元

帳列應收款項 之 公 司	交易對象 名 稱	關 係	應收關係人 款項餘額	週轉率	逾期應收關係人款項		應收關係人款項 期後收回金額	提列備抵 損失金額
					金 額	處理方式		
桐鄉力山	力山工業	最終母公司	應收帳款： 234,309	2.37%	-	-	截至 113 年 1 月 16 日 收回金額:67,401	-

9.從事衍生工具交易：無。

(二)轉投資事業相關資訊(不包含大陸被投資公司)：

民國一一二年一月一日至十二月三十一日本公司之轉投資事業資訊如下(不包含大陸被投資公司)：

單位：新台幣千元

投資公司 名 稱	被投資公司 名 稱	所 在 地 區	主要營 業項目	原始投資金額		期末持有			被投資公司 本期損益	本期認列之 投資損益	備註
				本期期末	去年年底	股數	比率	帳面金額			
力山工業	寶晶(股)公司	台灣	氣動釘槍及其配 件之買賣	14,197	14,197	1,600	16%	16,163	890	143	本公司依權益法評 價之被投資公司
力山工業	力山科技(股) 公司	台灣	資訊、通訊產品 等零組件之研發 設計、製造、加 工及買賣業務	293,741	293,741	7,851	82.87%	107,375	11,468	9,504	本公司之子公司

力山工業	Power Tool Specialists Inc.	美國	木工機及電動工具機之推銷服務	196,465	196,465	0.1	96%	162,149	7,673	7,365	本公司之子公司
力山工業	Gold Item Group Ltd.	British Virgin Islands	從事國際投資之控股公司	747,858	747,858	US\$25,000 (註 1)	100%	641,843	(50,318)	(50,318)	本公司之子公司
Gold Item	香港金科	香港	從事國際投資之控股公司	US\$25,000	US\$25,000	US\$25,000 (註 1)	100%	621,310	(50,338)	(50,338)	Gold Item 之子公司

(註1)：係有限公司，未發行股份，故揭露投資之資本額。

(三)大陸投資資訊：

1.轉投資大陸地區之事業相關資訊：

單位：新台幣千元

大陸被投資 公司名稱	主要營業 項目	實收 資本額	投資 方式	本期期初自 台灣匯出累 積投資金額	本期匯出或 收回投資金額		本期期末自 台灣匯出累 積投資金額	被投資公司 本期損益	本公司直接 或間接投資 之持股比例	本期認 列投資 損益	期末投 資帳面 價值	截至本期 止已匯回 投資收益
					匯出	收回						
桐鄉力山工業 有限公司	生產銷售各種電 機設備、木工機 及零件等	CNY 154,465 (USD 25,000)	(註 1)	USD 25,000 (NTD 745,565)	-	-	USD 25,000 (NTD 745,565)	(50,338)	100%	(50,338)	(621,310)	-

註1：透過第三地區投資設立公司再投資大陸公司，第三地區設立之公司係透過香港公司再投資大陸公司。

2.赴大陸地區投資限額：

本期期末累計自台灣匯出 赴大陸地區投資金額	經濟部投審會核准投資金額	依經濟部投審會規定 赴大陸地區投資限額
USD 25,000 (NTD 745,565)	USD 25,000 (NTD 745,565)	2,276,583

3.重大交易事項：

本公司民國一一二年一月一日至十二月三十一日與大陸被投資公司直接或間接之重大交易事項(於編製合併報告時業已沖銷)，請詳「重大交易事項相關資訊」。

(四)主要股東資訊：

主要股東名稱	股份	持有股數(股)	持股比例
崑鉅股份有限公司		20,196,000	11.12%
力泰投資股份有限公司受陳淑淇信託財產專戶		12,275,599	6.76%

註：(1)本表主要股東資訊係由集保公司以每季底最後一個營業日，計算股東持有公司已完成無實體登錄交付(含庫藏股)之普通股及特別股合計達百分之五以上資料。至於公司財務報告所記載股本與公司實際已完成無實體登錄交付股數，可能因編製計算基礎不同或有差異。

(2)上開資料如屬股東將持股交付信託，係以受託人開立信託專戶之委託人個別分戶揭示。至於股東依據證券交易法令辦理持股超過百分之十之內部人股權申報，其持股包括本人持股加計其交付信託且對信託財產具有運用決定權股份等，有關內部人股權申報資料請參閱公開資訊觀測站。

十四、部門資訊

請詳民國一一二年度合併財務報告。

二、 最近年度經會計師查核簽證之合併財務報告

聲 明 書

本公司民國一一二年度(自民國一一二年一月一日至十二月三十一日止)依「關係企業合併營業報告書關係企業合併財務報表及關係報告書編製準則」應納入編製關係企業合併財務報表之公司與依金融監督管理委員會認可之國際財務報導準則第十號應納入編製母子公司合併財務報告之公司均相同，且關係企業合併財務報表所應揭露相關資訊於前揭母子公司合併財務報告中均已揭露，爰不再另行編製關係企業合併財務報表。

特此聲明

公司名稱：力山工業股份有限公司

董 事 長：王冠祥

日 期：民國一一三年二月二十七日

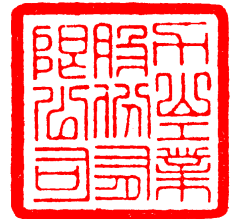

會計師查核報告

力山工業股份有限公司董事會 公鑒：

查核意見

力山工業股份有限公司及其子公司(力山集團)民國一一二年及一一一年十二月三十一日之合併資產負債表，暨民國一一二年及一一一年一月一日至十二月三十一日之合併綜合損益表、合併權益變動表及合併現金流量表，以及合併財務報告附註(包括重大會計政策彙總)，業經本會計師查核竣事。

依本會計師之意見，上開合併財務報告在所有重大方面係依照證券發行人財務報告編製準則暨經金融監督管理委員會認可並發布生效之國際財務報導準則、國際會計準則、解釋及解釋公告編製，足以允當表達力山集團民國一一二年及一一一年十二月三十一日之合併財務狀況，暨民國一一二年及一一一年一月一日至十二月三十一日之合併財務績效及合併現金流量。

查核意見之基礎

本會計師係依照會計師受託查核簽證財務報表規則及審計準則執行查核工作。本會計師於該等準則下之責任將於會計師查核合併財務報告之責任段進一步說明。本會計師所隸屬事務所受獨立性規範之人員已依會計師職業道德規範，與力山集團保持超然獨立，並履行該規範之其他責任。本會計師相信已取得足夠及適切之查核證據，以作為表示查核意見之基礎。

關鍵查核事項

關鍵查核事項係指依本會計師之專業判斷，對力山集團民國一一二年度合併財務報告之查核最為重要之事項。該等事項已於查核合併財務報告整體及形成查核意見之過程中予以因應，本會計師並不對該等事項單獨表示意見。本會計師判斷應溝通在查核報告上之關鍵查核事項如下：

一、收入認列時點正確性

有關收入認列之會計政策請詳合併財務報告附註四(十五)收入認列；收入認列之說明，請詳合併財務報告附註六(十九)。

關鍵查核事項之說明：

力山集團收入認列時點係按個別銷售合約所訂之交易條件來辨認產品控制權移轉時，若產生收入認列時點不適當，且發生於財務報導日前後之時點，對財務報表之影響重大。因此，收入認列時點之正確性列為本會計師查核重點。

因應之查核程序：

本會計師對上述關鍵查核事項之主要查核程序，包括測試收入認列之內控制度設計及執行之有效性；瞭解主要收入型態及銷售合約之交易條件，並評估收入認列時點是否適當；選取財務報導日前後一定期間銷售交易之樣本，評估銷售合約所載之交易條件對收入認列影響，並確認收入認列已記錄於適當期間。

二、存貨評價

有關存貨評價之會計政策請詳合併財務報告附註四(八)存貨；存貨評價之會計估計及假設不確定性，請詳合併財務報告附註五(二)；存貨評價之說明，請詳合併財務報告附註六(四)存貨。

關鍵查核事項之說明：

由於工具機與健身機等新產品之推出可能會讓消費者需求發生重大改變，致原有之產品過時或不再符合市場需求，或受到市場萎縮及競爭對手低價策略等因素影響，使得相關產品的銷售可能會有劇烈波動，易導致存貨之成本可能超過其淨變現價值之風險，因此，存貨評價列為本會計師查核重點。

因應之查核程序：

本會計師對上述關鍵查核事項之主要查核程序，包括瞭解力山集團提列備抵存貨跌價損失之方法及所依據之資料與計算方式之合理性；執行抽樣程序以檢查存貨庫齡報表及淨變現價值使用是否合理；將力山集團本期提列之備抵存貨跌價損失與前期進行分析比較，以評估本期提列備抵跌價損失是否適當；評估有關存貨備抵之揭露是否允當。

其他事項

力山工業股份有限公司已編製民國一一二年度及一一一年度之個體財務報告，並經本會計師出具無保留意見之查核報告在案，備供參考。

管理階層與治理單位對合併財務報告之責任

管理階層之責任係依照證券發行人財務報告編製準則暨經金融監督管理委員會認可並發布生效之國際財務報導準則、國際會計準則、解釋及解釋公告編製允當表達之合併財務報告，且維持與合併財務報告編製有關之必要內部控制，以確保合併財務報告未存有導因於舞弊或錯誤之重大不實表達。

於編製合併財務報告時，管理階層之責任亦包括評估力山集團繼續經營之能力、相關事項之揭露，以及繼續經營會計基礎之採用，除非管理階層意圖清算力山集團或停止營業，或除清算或停業外別無實際可行之其他方案。

力山集團之治理單位(含審計委員會)負有監督財務報導流程之責任。

會計師查核合併財務報告之責任

本會計師查核合併財務報告之目的，係對合併財務報告整體是否存有導因於舞弊或錯誤之重大不實表達取得合理確信，並出具查核報告。合理確信係高度確信，惟依照審計準則執行

之查核工作無法保證必能偵出合併財務報告存有之重大不實表達。不實表達可能導因於舞弊或錯誤。如不實表達之個別金額或彙總數可合理預期將影響合併財務報告使用者所作之經濟決策，則被認為具有重大性。

本會計師依照審計準則查核時，運用專業判斷及專業懷疑。本會計師亦執行下列工作：

- 1.辨認並評估合併財務報告導因於舞弊或錯誤之重大不實表達風險；對所評估之風險設計及執行適當之因應對策；並取得足夠及適切之查核證據以作為查核意見之基礎。因舞弊可能涉及共謀、偽造、故意遺漏、不實聲明或踰越內部控制，故未偵出導因於舞弊之重大不實表達之風險高於導因於錯誤者。
 - 2.對與查核攸關之內部控制取得必要之瞭解，以設計當時情況下適當之查核程序，惟其目的非對力山集團內部控制之有效性表示意見。
 - 3.評估管理階層所採用會計政策之適當性，及其所作會計估計與相關揭露之合理性。
 - 4.依據所取得之查核證據，對管理階層採用繼續經營會計基礎之適當性，以及使力山集團繼續經營之能力可能產生重大疑慮之事件或情況是否存在重大不確定性，作出結論。本會計師若認為該等事件或情況存在重大不確定性，則須於查核報告中提醒合併財務報告使用者注意合併財務報告之相關揭露，或於該等揭露係屬不適當時修正查核意見。本會計師之結論係以截至查核報告日所取得之查核證據為基礎。惟未來事件或情況可能導致力山集團不再具有繼續經營之能力。
 - 5.評估合併財務報告(包括相關附註)之整體表達、結構及內容，以及合併財務報告是否允當表達相關交易及事件。
 - 6.對於集團內組成個體之財務資訊取得足夠及適切之查核證據，以對合併財務報告表示意見。本會計師負責集團查核案件之指導、監督及執行，並負責形成集團查核意見。
- 本會計師與治理單位溝通之事項，包括所規劃之查核範圍及時間，以及重大查核發現(包括於查核過程中所辨認之內部控制顯著缺失)。
- 本會計師亦向治理單位提供本會計師所隸屬事務所受獨立性規範之人員已遵循會計師職業道德規範中有關獨立性之聲明，並與治理單位溝通所有可能被認為會影響會計師獨立性之關係及其他事項(包括相關防護措施)。

本會計師從與治理單位溝通之事項中，決定力山集團民國一一二年度合併財務報告查核之關鍵查核事項。本會計師於查核報告中敘明該等事項，除非法令不允許公開揭露特定事項，或在極罕見情況下，本會計師決定不於查核報告中溝通特定事項，因可合理預期此溝通所產生之負面影響大於所增進之公眾利益。

安侯建業聯合會計師事務所

會計師：

郭士華



沈字信



證券主管機關：金管證六字第 0950103298 號

核准簽證文號：金管證六字第 0940100754 號

民國 一 一 三 年 二 月 二 十 七 日

力山工業股份有限公司及子公司

合併綜合損益表

民國一十二年及一十一年一月一日至十二月三十一日

單位：新台幣千元

	112年度		111年度	
	金額	%	金額	%
4000 營業收入(附註六(十九)及七)	\$ 6,708,461	100	4,549,308	100
5000 營業成本(附註六(四)、(八)、(十五)及(七))	5,592,241	83	4,394,448	96
營業毛利	1,116,220	17	154,860	4
6000 營業費用(附註六(八)、(十五)及(二十))				
6100 推銷費用	262,258	4	258,145	6
6200 管理費用	200,424	3	183,389	4
6300 研究發展費用	173,687	3	142,903	3
	636,369	10	584,437	13
營業利益(損失)	479,851	7	(429,577)	(9)
7000 營業外收入及支出：				
7100 利息收入(附註六(廿一))	25,913	-	5,858	-
7010 其他收入(附註六(廿一))	38,522	-	19,894	-
7020 其他利益及損失(附註六(六)及(廿一))	(93,986)	(1)	25,505	1
7050 財務成本(附註六(十三)及(廿一))	(32,702)	-	(22,439)	-
7060 採用權益法認列之關聯企業損益之份額(附註六(五))	143	-	188	-
	(62,110)	(1)	29,006	1
7900 稅前淨利(損)	417,741	6	(400,571)	(8)
7950 所得稅費用(利益)(附註六(十六))	106,702	1	(101,451)	(2)
8200 本期淨利(損)	311,039	5	(299,120)	(6)
8300 其他綜合損益：				
8310 不重分類至損益之項目				
8311 確定福利計畫之再衡量數(附註六(十五))	10,255	-	82,650	2
8360 後續可能重分類至損益之項目				
8361 國外營運機構財務報表換算之兌換差額(附註六(十七))	(10,474)	-	24,629	-
8399 與可能重分類之項目相關之所得稅(附註六(十六))	2,094	-	(4,815)	-
	(8,380)	-	19,814	-
8300 本期其他綜合損益	1,875	-	102,464	2
8500 本期綜合損益總額	\$ 312,914	5	(196,656)	(4)
本期淨利(損)歸屬於：				
8610 母公司業主	308,768	5	(298,921)	(6)
8620 非控制權益	2,271	-	(199)	-
	\$ 311,039	5	(299,120)	(6)
綜合損益總額歸屬於：				
8710 母公司業主	310,648	5	(197,012)	(4)
8720 非控制權益	2,266	-	356	-
	\$ 312,914	5	(196,656)	(4)
每股盈餘(虧損)(元)(附註六(十八))				
9750 基本每股盈餘(虧損)	\$ 1.70		(1.65)	
9850 稀釋每股盈餘(虧損)	\$ 1.69		(1.65)	

董事長：王冠祥



(請詳閱後附合併財務報告附註)

經理人：羅政洲

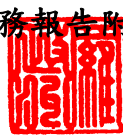

會計主管：何秀媛



力山工業股份有限公司及子公司

合併權益變動表

民國一十二年及一十一年一月三日至十二月三十一日

單位：新台幣千元

歸屬於母公司業主之權益

	股本		保留盈餘			合計	其他權益項目		非控制 權益	權益總額
	普通股 股本	資本公積	法定盈 餘公積	特別盈 餘公積	未分配 盈餘		國外營運機 構財務報表 換算之兌換 差額	歸屬於母 公司業主 權益總計		
民國一十一年一月一日餘額	\$ 1,814,735	586	363,103	177,226	2,032,621	2,572,950	(163,182)	4,225,089	25,314	4,250,403
盈餘指撥及分配：										
提列法定盈餘公積	-	-	112,820	-	(112,820)	-	-	-	-	-
特別盈餘公積迴轉	-	-	-	(14,044)	14,044	-	-	-	-	-
普通股現金股利	-	-	-	-	(544,420)	(544,420)	-	(544,420)	-	(544,420)
	-	-	112,820	(14,044)	(643,196)	(544,420)	-	(544,420)	-	(544,420)
本期淨損	-	-	-	-	(298,921)	(298,921)	-	(298,921)	(199)	(299,120)
本期其他綜合損益	-	-	-	-	82,650	82,650	19,259	101,909	555	102,464
本期綜合損益總額	-	-	-	-	(216,271)	(216,271)	19,259	(197,012)	356	(196,656)
民國一十一年十二月三十一日餘額	\$ 1,814,735	586	475,923	163,182	1,173,154	1,812,259	(143,923)	3,483,657	25,670	3,509,327
民國一十二年一月一日餘額	\$ 1,814,735	586	475,923	163,182	1,173,154	1,812,259	(143,923)	3,483,657	25,670	3,509,327
盈餘指撥及分配：										
特別盈餘公積迴轉	-	-	-	(19,259)	19,259	-	-	-	-	-
本期淨利	-	-	-	-	308,768	308,768	-	308,768	2,271	311,039
本期其他綜合損益	-	-	-	-	10,255	10,255	(8,375)	1,880	(5)	1,875
本期綜合損益總額	-	-	-	-	319,023	319,023	(8,375)	310,648	2,266	312,914
民國一十二年十二月三十一日餘額	\$ 1,814,735	586	475,923	143,923	1,511,436	2,131,282	(152,298)	3,794,305	27,936	3,822,241

董事長：王冠祥



經理人：羅政洲



會計主管：何秀媛



(請詳閱後附合併財務報告附註)

力山工業股份有限公司及子公司

合併現金流量表

民國一十二年及一十一年一月一日至十二月三十一日

單位：新台幣千元

	112年度	111年度
營業活動之現金流量：		
本期稅前淨利(損)	\$ 417,741	(400,571)
調整項目：		
收益費損項目		
折舊費用	353,209	347,728
攤銷費用	21,156	17,969
利息費用	32,702	22,439
利息收入	(25,913)	(5,858)
採用權益法認列之關聯企業利益之份額	(143)	(188)
處分及報廢不動產、廠房及設備損失	7,737	4,132
不動產、廠房及設備減損損失	24,574	15,971
租賃修改利益	-	(39)
收益費損項目合計	413,322	402,154
與營業活動相關之資產及負債變動數：		
與營業活動相關之資產之淨變動：		
應收票據減少	203	1,989
應收票據—關係人減少(增加)	20,709	(4,179)
應收帳款(增加)減少	(272,360)	979,399
應收帳款—關係人減少	2,860	2,284
其他應收款減少(增加)	16	(137)
存貨(增加)減少	(158,141)	1,392,459
其他流動資產(增加)減少	(16,813)	121,277
其他營業資產減少	1,788	1,978
與營業活動相關之資產之淨變動合計	(421,738)	2,495,070
與營業活動相關之負債之淨變動：		
合約負債增加(減少)	19,125	(12,611)
應付票據增加(減少)	182,601	(955,360)
應付票據—關係人減少	(33)	(3,705)
應付帳款增加(減少)	1,238,989	(2,901,730)
其他應付款增加(減少)	146,808	(119,366)
其他應付款—關係人增加(減少)	110	(11)
其他流動負債增加(減少)	75,164	(131,663)
淨確定福利負債減少	(3,880)	(32,690)
與營業活動相關之負債之淨變動合計	1,658,884	(4,157,136)
與營業活動相關之資產及負債之淨變動合計	1,237,146	(1,662,066)
調整項目合計	1,650,468	(1,259,912)
營運產生之現金流入(流出)	2,068,209	(1,660,483)
收取之利息	23,512	5,858
收取之股利	400	480
支付之利息	(32,869)	(22,190)
退還(支付)之所得稅	10,305	(197,707)
營業活動之淨現金流入(流出)	2,069,557	(1,874,042)
投資活動之現金流量：		
取得不動產、廠房及設備	(137,206)	(95,446)
處分不動產、廠房及設備	23,269	4,243
存出保證金(增加)減少	(754)	7,127
取得無形資產	(16,510)	(22,422)
預付設備款增加	(35,971)	(422,649)
投資活動之淨現金流出	(167,172)	(529,147)
籌資活動之現金流量：		
短期借款增加	2,076,794	3,014,060
短期借款減少	(2,316,616)	(3,014,060)
舉借長期借款	52,031	562,607
償還長期借款	(390,438)	(198,174)
租賃本金償還	(10,697)	(30,257)
發放現金股利	-	(544,420)
籌資活動之淨現金流出	(588,926)	(210,244)
匯率變動對現金及約當現金之影響	(1,217)	9,473
本期現金及約當現金增加(減少)數	1,312,242	(2,603,960)
期初現金及約當現金餘額	1,970,759	4,574,719
期末現金及約當現金餘額	\$ 3,283,001	1,970,759

董事長：王冠祥



(請詳閱後附合併財務報告附註)

經理人：羅政洲



會計主管：何秀媛



投 資 公司名稱	子公司名稱	業務性質	所持股權百分比	
			112.12.31	111.12.31
本公司	Power Tool Specialists Inc. (P.T.S.)	木工機及電動工具機之推銷服務	96%	96%
本公司	Gold Item Group Ltd.(Gold Item)	從事國際投資之控股公司	100%	100%
本公司	力山科技(股)公司(力山科技)	資訊、通訊產品等零組件之研發設計、製造、加工及買賣業務	82.87%	82.87%
Gold Item	金科國際(香港)有限公司(香港金科)	從事國際投資之控股公司	100%	100%
香港金科	桐鄉力山工業有限公司(桐鄉力山)	生產銷售各種電機設備、木工機及其零件等	100%	100%

3.未列入合併財務報告之子公司：無。

(四)外 幣

1.外幣交易

外幣交易依交易日之匯率換算為功能性貨幣。於後續每一報導期間結束日(以下稱報導日)，外幣貨幣性項目依當日之匯率換算為功能性貨幣。以公允價值衡量之外幣非貨幣性項目依衡量公允價值當日之匯率換算為功能性貨幣，以歷史成本衡量之外幣非貨幣性項目則依交易日之匯率換算。

換算所產生之外幣兌換差異通常係認列於損益，惟以下情況係認列於其他綜合損益：

- (1)指定為透過其他綜合損益按公允價值衡量之權益工具；
- (2)指定為國外營運機構淨投資避險之金融負債於避險有效範圍內；或
- (3)合格之現金流量避險於避險有效範圍內。

2.國外營運機構

國外營運機構之資產及負債，包括收購時產生之商譽及公允價值調整，係依報導日之匯率換算為新台幣(本合併財務報告之表達貨幣)；收益及費損項目則依當期平均匯率換算為新台幣(本合併財務報告之表達貨幣)，所產生之兌換差額均認列為其他綜合損益。

當處分國外營運機構致喪失控制、共同控制或重大影響時，與該國外營運機構相關之累計兌換差額係全數重分類為損益。部分處分含有國外營運機構之子公司時，相關累計兌換差額係按比例重新歸屬至非控制權益。部分處分含有國外營運機構之關聯企業或合資之投資時，相關累計兌換差額則按比例重分類至損益。

對國外營運機構之貨幣性應收或應付項目，若尚無清償計畫且不可能於可預見之未來予以清償時，其所產生之外幣兌換損益視為對該國外營運機構淨投資之一部分而認列為其他綜合損益。

(五)資產與負債區分流動與非流動之分類標準

符合下列條件之一之資產列為流動資產，非屬流動資產之所有其他資產則列為非流動資產：

- 1.預期於其正常營業週期中實現該資產，或意圖將其出售或消耗；
- 2.主要為交易目的而持有該資產；
- 3.預期於報導期間後十二個月內實現該資產；或
- 4.該資產為現金或約當現金，但於報導期間後至少十二個月將該資產交換或用以清償負債受到其他限制者除外。

符合下列條件之一之負債列為流動負債，非屬流動負債之所有其他負債則列為非流動負債：

- 1.預期將於正常營業週期中清償該負債；
- 2.主要為交易目的而持有該負債；
- 3.預期將於報導期間後十二個月內到期清償該負債；或
- 4.未具無條件將清償期限遞延至報導期間後至少十二個月之權利之負債。負債之條款，可能依交易對方之選擇，以發行權益工具而導致其清償者，並不影響其分類。

(六)現金及約當現金

現金包括庫存現金及活期存款。約當現金係指可隨時轉換成定額現金且價值變動風險甚小之短期並具高度流動性之投資。定期存款符合前述定義且持有目的係滿足短期現金承諾而非投資或其他目的者，列報於約當現金。

(七)金融工具

應收帳款及所發行之債務證券原始係於產生時認列。所有其他金融資產及金融負債原始係於合併公司成為金融工具合約條款之一方時認列。非透過損益按公允價值衡量之金融資產(除不包含重大財務組成部分之應收帳款外)或金融負債原始係按公允價值加計直接可歸屬於該取得或發行之交易成本衡量。不包含重大財務組成部分之應收帳款原始係按交易價格衡量。

1.金融資產

金融資產之購買或出售符合慣例交易者，合併公司對以相同方式分類之金融資產，其所有購買及出售一致地採交易日或交割日會計處理。

原始認列時金融資產分類為：按攤銷後成本衡量之金融資產或透過損益按公允價值衡量之金融資產。合併公司僅於改變管理金融資產之經營模式時，始自下一個報導期間之首日起重分類所有受影響之金融資產。

(1)按攤銷後成本衡量之金融資產

金融資產同時符合下列條件，且未指定為透過損益按公允價值衡量時，係按攤銷後成本衡量：

- 係在以收取合約現金流量為目的之經營模式下持有該金融資產。
 - 該金融資產之合約條款產生特定日期之現金流量，完全為支付本金及流通在外本金金額之利息。
- 該等資產後續以原始認列金額加減計採有效利息法計算之累積攤銷數，並調整任何備抵損失之攤銷後成本衡量。利息收入、外幣兌換損益及減損損失係認列於損益。除列時，將利益或損失列入損益。

(2)透過損益按公允價值衡量之金融資產

非屬上述按攤銷後成本衡量，係透過損益按公允價值衡量，包括衍生性金融資產。合併公司於原始認列時，為消除或重大減少會計配比不當，得不可撤銷地將符合按攤銷後成本衡量或透過其他綜合損益按公允價值衡量條件之金融資產，指定為透過損益按公允價值衡量之金融資產。

該等資產後續按公允價值衡量，其淨利益或損失(包含任何股利及利息收入)係認列為損益。

合併公司係以組合層級評估持有金融資產之經營模式之目的，此係最能反映經營管理方式及提供資料予管理階層之方式。移轉金融資產予第三方之交易若不符合除列條件，則非屬出售，此與合併公司繼續認列該金融資產之目的之一致。

(3)金融資產減損

合併公司針對按攤銷後成本衡量之金融資產(包括現金及約當現金、按攤銷後成本衡量之金融資產、應收票據及應收帳款、其他應收款及存出保證金等)及合約資產之預期信用損失認列備抵損失。

下列金融資產係按十二個月預期信用損失金額衡量備抵損失，其餘係按存續期間預期信用損失金額衡量：

- 判定債務證券於報導日之信用風險低；及
 - 其他債務證券及銀行存款之信用風險(即金融工具之預期存續期間發生違約之風險)自原始認列後未顯著增加。
- 應收帳款及合約資產之備抵損失係按存續期間預期信用損失金額衡量。

於判定自原始認列後信用風險是否已顯著增加時，合併公司考量合理且可佐證之資訊(無需過度成本或投入即可取得)，包括質性及量化資訊，及根據合併公司之歷史經驗、信用評估及前瞻性資訊所作之分析。

若合約款項逾期超過90天，合併公司假設金融資產之信用風險已顯著增加。

若合約款項逾期超過180天，或借款人不太可能履行其信用義務支付全額款項予合併公司時，合併公司視為該金融資產發生違約。

存續期間預期信用損失係指金融工具預期存續期間所有可能違約事項產生之預期信用損失。

十二個月預期信用損失係指金融工具於報導日後十二個月內可能違約事項所產生之預期信用損失(或較短期間，若金融工具之預期存續期間短於十二個月時)。

衡量預期信用損失之最長期間為合併公司暴露於信用風險之最長合約期間。

預期信用損失為金融工具預期存續期間信用損失之機率加權估計值。信用損失係按所有現金短收之現值衡量，亦即合併公司依據合約可收取之現金流量與合併公司預期收取之現金流量之差額。預期信用損失係按金融資產之有效利率折現。

於每一報導日合併公司評估按攤銷後成本衡量金融資產及透過其他綜合損益按公允價值衡量之債務證券是否有信用減損。對金融資產之估計未來現金流量具有不利影響之一項或多項事項已發生時，該金融資產已信用減損。金融資產已信用減損之證據包括有關下列事項之可觀察資料：

- 借款人或發行人之重大財務困難；
- 違約，諸如延滯或逾期超過180天；
- 因與借款人之財務困難相關之經濟或合約理由，合併公司給予借款人原本不會考量之讓步；
- 借款人很有可能會聲請破產或進行其他財務重整；或
- 由於財務困難而使該金融資產之活絡市場消失。

按攤銷後成本衡量之金融資產之備抵損失係自資產之帳面金額中扣除。

當合併公司對回收金融資產整體或部分無法合理預期時，係直接減少其金融資產總帳面金額。對公司戶，合併公司係以是否合理預期可回收之基礎個別分析沖銷之時點及金額。合併公司預期已沖銷金額將不會重大迴轉。然而，已沖銷之金融資產仍可強制執行，以符合合併公司回收逾期金額之程序。

(4)金融資產之除列

合併公司僅於對來自該資產現金流量之合約權利終止，或已移轉金融資產且該資產所有權之幾乎所有之風險及報酬已移轉予其他企業，或既未移轉亦未保留所有權之幾乎所有風險及報酬且未保留該金融資產之控制時，始將金融資產除列。

合併公司簽訂移轉金融資產之交易，若保留已移轉資產所有權之所有或幾乎所有風險及報酬，則仍持續認列於資產負債表。

2.金融負債及權益工具

(1)負債或權益之分類

合併公司發行之債務及權益工具係依據合約協議之實質與金融負債及權益工具之定義分類為金融負債或權益。

(2)權益交易

權益工具係指表彰合併公司於資產減除其所有負債後剩餘權益之任何合約。合併公司發行之權益工具係以取得之價款扣除直接發行成本後之金額認列。

(3)金融負債之除列

合併公司係於合約義務已履行、取消或到期時，除列金融負債。當金融負債條款修改且修改後負債之現金流量有重大差異，則除列原金融負債，並以修改後條款為基礎按公允價值認列新金融負債。

除列金融負債時，其帳面金額與所支付或應支付對價總額(包含任何所移轉之非現金資產或承擔之負債)間之差額認列為損益。

(4)金融資產及負債之互抵

金融資產及金融負債僅於合併公司目前有法律上有可執行之權利進行互抵及有意圖以淨額交割或同時變現資產及清償負債時，方予以互抵並以淨額表達於資產負債表。

(八)存 貨

存貨係以成本與淨變現價值孰低衡量。成本包括使其達可供使用的地點及狀態所發生之取得、產製或加工成本及其他成本，並採加權平均法計算。製成品及在製品存貨之成本包括依適當比例按正常產能分攤之製造費用。

淨變現價值係指正常營業下之估計售價減除估計完工尚需投入之估計成本及完成出售所需之估計成本後之餘額。

(九)投資關聯企業

關聯企業係指合併公司對其財務及營運政策具有重大影響，但非控制或聯合控制者。

合併公司對於關聯企業之權益採用權益法處理。權益法下，原始取得時係依成本認列，投資成本包含交易之成本。投資關聯企業之帳面金額包括原始投資時所辨認之商譽，減除任何累計減損損失。

合併財務報告包括自具有重大影響之日起至喪失重大影響之日止，於進行與合併公司會計政策一致性之調整後，合併公司依權益比例認列各該投資關聯企業之損益及其他綜合損益之金額。當關聯企業發生非損益及其他綜合損益之權益變動且不影響合併公司對其之持股比例時，合併公司將歸屬於合併公司可享有關聯企業份額下之權益變動按持股比例認列為資本公積。

合併公司與關聯企業間之交易所產生之未實現利益及損失，僅在與投資者對關聯企業之權益無關之範圍內，認列於企業財務報表。當合併公司依比例應認列關聯企業之損失份額等於或超過其在關聯企業之權益時，即停止認列其損失，而僅於發生法定義務、推定義務或已代該被投資公司支付款項之範圍內，認列額外之損失及相關負債。

(十)不動產、廠房及設備

1.認列與衡量

不動產、廠房及設備項目係依成本（包括資本化之借款成本）減累計折舊及任何累計減損衡量。

不動產、廠房及設備之重大組成部分耐用年限不同時，則視為不動產、廠房及設備之單獨項目(主要組成部分)處理。

不動產、廠房及設備之處分利益或損失係認列於損益。

2.後續成本

後續支出僅於其未來經濟效益很有可能流入合併公司時始予以資本化。

3.折 舊

折舊係依資產成本減除殘值計算，並採直線法於每一組成部分之估計耐用年限內認列於損益。

土地不予提列折舊。

當期及比較期間之估計耐用年限如下：

(1)房屋及建築 2~60年

(2)機器設備 2~10年

(3)模具及工具設備 2~10年

(4)辦公及其他設備 2~10年

(5)房屋、建築物及機器設備之重大組成項目及其耐用年限如下：

組成項目	耐用年限	組成項目	耐用年限
房屋及建築：		機器設備：	
主建物	41~60年	焊接機及圓鋸機	10年
消防工程	43年	輸送機	10年
機電工程	38年	其他	2年
其他	2年		

合併公司於每一報導日檢視折舊方法、耐用年限及殘值，並於必要時適當調整。

(十一)租賃

合併公司係於合約成立日評估合約是否係屬或包含租賃，若合約轉讓對已辨認資產之使用之控制權一段時間以換得對價，則合約係屬或包含租賃。

1.承租人

合併公司於租賃開始日認列使用權資產及租賃負債，使用權資產係以成本為原始衡量，該成本包含租賃負債之原始衡量金額，調整租賃開始日或之前支付之任何租賃給付，並加計所發生之原始直接成本及為拆卸、移除標的資產及復原其所在地點或標的資產之估計成本，同時減除收取之任何租賃誘因。

使用權資產後續於租賃開始日至使用權資產之耐用年限屆滿時或租賃期間屆滿時兩者之較早者以直線法提列折舊。此外，合併公司定期評估使用權資產是否發生減損並處理任何已發生之減損損失，並於租賃負債發生再衡量的情況下配合調整使用權資產。

租賃負債係以租賃開始日尚未支付之租賃給付之現值為原始衡量。若租賃隱含利率容易確定，則折現率為該利率，若並非容易確定，則使用合併公司之增額借款利率。一般而言，合併公司係採用其增額借款利率為折現率。

計入租賃負債衡量之租賃給付包括：

(1)固定給付，包括實質固定給付；

(2)取決於某項指數或費率之變動租賃給付，採用租賃開始日之指數或費率為原始衡量；

(3)預期支付之殘值保證金額；及

(4)於合理確定將行使購買選擇權或租賃終止選擇權時之行使價格或所須支付之罰款。

租賃負債後續係以有效利息法計提利息，並於發生以下情況時再衡量其金額：

(1)用以決定租賃給付之指數或費率變動導致未來租賃給付有變動；

(2)預期支付之殘值保證金額有變動；

(3)標的資產購買選擇權之評估有變動；

(4)對是否行使延長或終止選擇權之估計有所變動，而更改對租賃期間之評估；

(5)租賃標的、範圍或其他條款之修改。

租賃負債因前述用以決定租賃給付之指數或費率變動、殘值保證金額有變動以及購買、延長或終止選擇權之評估變動而再衡量時，係相對應調整使用權資產之帳面金額，並於使用權資產之帳面金額減至零時，將剩餘之再衡量金額認列於損益中。

對於減少租賃範圍之租賃修改，則係減少使用權資產之帳面金額以反映租賃之部分或全面終止，並將其與租賃負債再衡量金額間之差額則認列於損益中。

合併公司將不符合投資性不動產定義之使用權資產及租賃負債分別以單行項目表達於資產負債表中。

針對影印設備、宿舍及其他零星租賃之短期租賃及低價值標的資產租賃，合併公司選擇不認列使用權資產及租賃負債，而係將相關租賃給付依直線基礎於租賃期間內認列為費用。

2.出租人

合併公司為出租人之交易，係於租賃成立日將租賃合約依其是否移轉附屬於標的資產所有權之幾乎所有風險與報酬分類，若是則分類為融資租賃，否則分類為營業租賃。於評估時，合併公司考量包括租賃期間是否涵蓋標的資產經濟年限之主要部分等相關特定指標。

針對營業租賃，合併公司採直線基礎將所收取之租賃給付於租賃期間內認列為租金收入。

(十二)無形資產

1.認列及衡量

收購子公司產生之商譽係以成本減累計減損予以衡量。

研究活動相關支出於發生時認列為損益。

發展支出僅於其能可靠衡量、產品或流程之技術或商業可行性已達成、未來經濟效益很有可能流入合併公司，及合併公司意圖且具充足資源以完成該發展且加以使用或出售該資產時，始予以資本化。其他發展支出則於發生時認列於損益。原始認列後，資本化之發展支出以其成本減除累計攤銷及累計減損後之金額衡量。

合併公司取得其他有限耐用年限之無形資產，包括專利權及商標權等，係以成本減除累計攤銷與累計減損後之金額衡量。

2.後續支出

後續支出僅於可增加相關特定資產之未來經濟效益時始予以資本化。所有其他支出於發生時認列於損益，包括內部發展之商譽及品牌。

3.攤銷

除商譽外，攤銷係依資產成本減除估計殘值計算，並自無形資產達可供使用狀態起，採直線法於其估計耐用年限內認列為損益。

當期及比較期間之估計耐用年限如下：

電腦軟體 1~10年

合併公司於每一報導日檢視無形資產之攤銷方法、耐用年限及殘值，並於必要時適當調整。

(十三)非金融資產減損

合併公司於每一報導日評估是否有跡象顯示非金融資產（除存貨及遞延所得稅資產外）之帳面金額可能有減損。若有任一跡象存在，則估計該資產之可回收金額。商譽係每年定期進行減損測試。

為減損測試之目的，係將現金流入大部分獨立於其他個別資產或資產群組之現金流入之一組資產作為最小可辨認資產群組。企業合併取得之商譽係分攤至預期可自合併綜效受益之各現金產生單位或現金產生單位群組。

可回收金額為個別資產或現金產生單位之公允價值減處分成本與其使用價值孰高者。於評估使用價值時，估計未來現金流量係以稅前折現率折算至現值，該折現率應反映現時市場對貨幣時間價值及對該資產或現金產生單位特定風險之評估。

個別資產或現金產生單位之可回收金額若低於帳面金額，則認列減損損失。

減損損失係立即認列於當期損益，且係先減少該現金產生單位受攤商譽之帳面金額，次就該單位內其他各資產帳面金額之比例減少各該資產帳面金額。

商譽減損損失不予迴轉。商譽以外之非金融資產則僅在不超過該資產若未於以前年度認列減損損失時所決定之帳面金額（減除折舊或攤銷）之範圍內迴轉。

(十四)負債準備

負債準備之認列係因過去事件而負有現時義務，使合併公司未來很可能需要流出具經濟效益之資源以清償該義務，且該義務之金額能可靠估計。負債準備係以反映目前市場對貨幣時間價值及負債特定風險評估之稅前折現率予以折現，折現之攤銷則認列為利息費用。

保固負債準備係於銷售商品或服務時認列，該項負債準備係根據歷史不良率資料及所有可能結果按其相關機率加權衡量。

(十五)收入之認列

1.客戶合約之收入

收入係按移轉商品或勞務而預期有權取得之對價衡量。合併公司係於對商品或勞務之控制移轉予客戶而滿足履約義務時認列收入。合併公司依主要收入項目說明如下：

(1)銷售商品

合併公司主要製造工具機與健身機等產品，並銷售予全球各大零售店、健身俱樂部、專業健身器材連鎖店等。合併公司係於對產品之控制移轉時認列收入。該產品之控制移轉係指產品已交付給客戶，客戶能完全裁決產品之銷售通路及價格，且已無會影響客戶接受該產品之未履行義務。交付係發生於產品運送至特定地點，其陳舊過時及損失風險已移轉予客戶，及客戶已依據銷售合約接受產品，驗收條款已失效，或合併公司有客觀證據認為已滿足所有驗收條件時。

合併公司對工具機及健身機提供標準保固而負瑕疵折讓或退回之義務，且已就該義務認列保固負債準備，請詳附註四(十四)。

合併公司於交付商品時認列應收帳款，因合併公司在該時點具無條件收取對價之權利。

(2)財務組成部分

合併公司預期所有客戶合約移轉商品或勞務予客戶之時間與客戶為該商品或勞務付款之時間間隔皆不超過一年，因此，合併公司不調整交易價格之貨幣時間價值。

(十六)員工福利

1. 確定提撥計畫

確定提撥退休金計畫之提撥義務係於員工提供服務期間內認列為費用。

2. 確定福利計畫

合併公司對確定福利計畫之淨義務係以員工當期或以前期間服務所賺得之未來福利金額折算為現值計算，並減除計畫資產之公允價值。

確定福利義務每年由合格精算師以預計單位福利法精算。當計算結果對合併公司可能有利時，認列資產係以從該計畫退還提撥金或對該計畫減少未來提撥金之形式可得之任何經濟效益之現值為限。計算經濟效益現值時，係考量任何最低資金提撥要求。

淨確定福利負債之再衡量數，包含精算損益、計畫資產報酬（不包括利息），及資產上限影響數之任何變動（不包括利息）係立即認列於其他綜合損益，並累計於保留盈餘。合併公司決定淨確定福利負債（資產）之淨利息費用（收入），係使用年度報導期間開始時所決定之淨確定福利負債（資產）及折現率。確定福利計畫之淨利息費用及其他費用係認列於損益。

計畫修正或縮減時，所產生與前期服務成本或縮減利益或損失相關之福利變動數，係立即認列為損益。合併公司於清償發生時認列確定福利計畫之清償損益。

3. 短期員工福利

短期員工福利義務係於服務提供時認列為費用。若係因員工過去提供服務而使合併公司負有現時之法定或推定支付義務，且該義務能可靠估計時，將該金額認列為負債。

(十七) 所得稅

所得稅包括當期及遞延所得稅。除與企業合併、直接認列於權益或其他綜合損益之項目相關者外，當期所得稅及遞延所得稅應認列於損益。

當期所得稅包括依據當年度課稅所得（損失）計算之預計應付所得稅或應收退稅款，及任何對以前年度應付所得稅或應收退稅款之調整。其金額係按報導日之法定稅率或實質性立法之稅率衡量預期將支付或收取款項之最佳估計值。

遞延所得稅係就資產及負債於財務報導目的之帳面金額與其課稅基礎之暫時性差異予以衡量認列。下列情況產生之暫時性差異不予認列遞延所得稅：

1. 非屬企業合併之交易原始認列之資產或負債，且於交易當時不影響會計利潤及課稅所得(損失)且並未產生相等之應課稅及可減除暫時性差異者；

2. 因投資子公司、關聯企業及合資權益所產生之暫時性差異，合併公司可控制暫時性差異迴轉之時點且很有可能於可預見之未來不會迴轉者；以及

3. 商譽原始認列所產生之應課稅暫時性差異。

對於未使用之課稅損失及未使用所得稅抵減遞轉後期，與可減除暫時性差異，在很有可能未來課稅所得可供使用之範圍內，認列為遞延所得稅資產。並於每一報導日予以重評估，就相關所得稅利益非屬很有可能實現之範圍內予以調減；或在變成很有可能足夠課稅所得之範圍內迴轉原已減少之金額。

遞延所得稅係以預期暫時性差異迴轉時之稅率衡量，採用報導日之法定稅率或實質性立法稅率為基礎。

合併公司僅於同時符合下列條件時，始將遞延所得稅資產及遞延所得稅負債互抵：

1. 有法定執行權將當期所得稅資產及當期所得稅負債互抵；且

2. 遞延所得稅資產及遞延所得稅負債與下列由同一稅捐機關課徵所得稅之納稅主體之一有關：

(1) 同一納稅主體；或

(2) 不同納稅主體，惟各主體意圖在重大金額之遞延所得稅資產預期回收及遞延所得稅負債預期清償之每一未來期間，將當期所得稅負債及資產以淨額基礎清償，或同時實現資產及清償負債。

(十八) 每股盈餘

合併公司列示歸屬於本公司普通股權益持有人之基本及稀釋每股盈餘。合併公司基本每股盈餘係以歸屬於本公司普通股權益持有人之損益，除以當期加權平均流通在外普通股股數計算之。稀釋每股盈餘則係將歸屬於本公司普通股權益持有人之損益及加權平均流通在外普通股股數，分別調整所有潛在稀釋普通股之影響後計算之。合併公司之潛在稀釋普通股包括員工酬勞估計數。

(十九) 部門資訊

營運部門係合併公司之組成部分，從事可能賺得收入並發生費用（包括與合併公司內其他組成部分間交易相關之收入及費用）之經營活動。所有營運部門之營運結果均定期由合併公司主要營運決策者複核，以制定分配資源予該部門之決策並評量其績效。各營運部門均具單獨之財務資訊。

五、重大會計判斷、估計及假設不確定性之主要來源

管理階層編製本合併財務報告時，必須作出判斷、估計及假設，其將對會計政策之採用及資產、負債、收益及費用之報導金額有所影響。實際結果可能與估計存有差異。

管理階層持續檢視估計及基本假設，會計估計變動於變動期間及受影響之未來期間予以認列。

會計政策涉及重大判斷，且對本合併財務報告已認列金額有重大影響之資訊如下：

(一) 對被投資公司是否具實質控制之判斷

合併公司持有寶晶股份有限公司16%之有表決權股份，為其單一最大股東，寶晶股份有限公司其餘84%持股雖未集中於特定股東，合併公司仍無法取得寶晶股份有限公司過半之董事席次，且亦未取得股東會出席股東過半之表決權，故判定合併公司對寶晶股份有限公司係具重大影響力。

以下假設及估計之不確定性具有導致資產及負債帳面金額於下個財務年度重大調整之重大風險，且已反映新冠病毒疫情所造成之影響，其相關資訊如下：

(二) 存貨之評價

由於存貨須以成本與淨變現價值孰低衡量，合併公司評估報導日存貨因正常損耗、過時陳舊或無市場銷售價值之金額，並將存貨成本沖減至淨變現價值。此存貨評價主要係依未來特定期間內之產品需求為估計基礎，故可能因產業快速變遷而產生重大變動。存貨評價列情形請詳附註六(四)。

(三)負債準備之認列及衡量

保固負債準備係於認列產品銷售收入時估列之，係以該等產品歷史不良率估計。合併公司持續檢視該估計基礎並於適當時予以修正，任何上述估計基礎之變動，可能會重大影響保固負債準備之估列。

合併公司之會計政策及揭露包含採用公允價值衡量其金融、非金融資產及負債。合併公司針對公允價值建立相關內部控制制度。其中包括建立評價小組以負責複核所有重大之公允價值(包括第三等級公允價值)，並直接向財務主管報告。評價小組定期複核重大不可觀察之輸入值及調整。如果用以衡量公允價值之輸入值是使用外部第三方資訊(例如經紀商或訂價服務機構)，評價小組將評估第三方所提供支持輸入之證據，以確定該評價及公允價值等級分數符合國際財務報導準則之規定。合併公司在衡量其資產和負債時，盡可能使用市場可觀察之輸入值。公允價值之等級係以評價技術使用之輸入值為依據歸類如下：

(1)第一級：相同資產或負債於活絡市場之公開報價(未經調整)。

(2)第二級：除包含於第一級之公開報價外，資產或負債之輸入參數係直接(即價格)或間接(即由價格推導而得)可觀察。

(3)第三級：資產或負債之輸入參數非基於可觀察之市場資料(非可觀察參數)。

六、重要會計項目之說明

(一)現金及約當現金

	112.12.31	111.12.31
現金及零用金	\$ 1,413	1,651
支票及活期存款	2,348,006	1,969,108
定期存款	933,582	-
合併現金流量表所列之現金及約當現金	<u>\$ 3,283,001</u>	<u>1,970,759</u>

合併公司金融資產之匯率風險、利率風險及敏感度分析之揭露，請詳附註六(廿二)。

(二)應收票據及應收帳款(含關係人)

	112.12.31	111.12.31
應收票據 - 因營業而發生	\$ 84	287
應收票據 - 關係人 - 因營業而發生	11,013	31,722
減：備抵損失	-	-
	<u>\$ 11,097</u>	<u>32,009</u>
應收帳款 - 按攤銷後成本衡量	\$ 1,011,677	739,317
應收帳款 - 關係人 - 按攤銷後成本衡量	5,934	8,794
減：備抵損失	(1,603)	(1,603)
	<u>\$ 1,016,008</u>	<u>746,508</u>

1. 合併公司對所有應收票據及應收帳款採用簡化作法估計預期信用損失，亦即使用存續期間預期信用損失衡量，為此衡量目的，該等應收票據及應收帳款係按代表客戶依據合約條款支付所有到期金額能力之共同信用風險特性予以分組，並已納入前瞻性之資訊，包括總體經濟及相關產業資訊。合併公司應收票據及應收帳款之預期信用損失分析如下：

	112.12.31		
	應收票據及應收帳款帳面金額	加權平均預期信用損失率	備抵存續期間預期信用損失
未逾期	\$ 932,443	0.06%	588
逾期 90 天以下	96,265	1.05%	1,015
逾期 91~180 天	-	-	-
逾期 181~360 天	-	-	-
逾期超過 360 天	-	-	-
合計	<u>\$ 1,028,708</u>		<u>1,603</u>
	111.12.31		
	應收票據及應收帳款帳面金額	加權平均預期信用損失率	備抵存續期間預期信用損失
未逾期	\$ 645,894	0.04%	273
逾期 90 天以下	134,225	0.99%	1,329
逾期 91~180 天	-	-	-

逾期 181~360 天	-	-	-
逾期超過 360 天	1	100%	1
合計	<u>\$ 780,120</u>		<u>1,603</u>

2. 合併公司應收票據及應收帳款之備抵損失變動表如下：

	112 年度	111 年度
期初餘額(即 12 月 31 日餘額)	\$ 1,603	1,603

3. 民國一一二年及一一一年十二月三十一日，合併公司應收票據及應收帳款均未貼現或提供作為質押擔保之情形。

(三) 其他應收款

	112.12.31	111.12.31
其他應收款	\$ 13,909	11,524
減：備抵呆帳	(11,247)	(11,247)
	<u>\$ 2,662</u>	<u>277</u>

1. 合併公司於民國一一二年及一一一年十二月三十一日無已逾期但未減損之其他應收款。

2. 合併公司其他應收款之備抵損失變動表如下：

	112 年度	111 年度
期初餘額(即 12 月 31 日餘額)	\$ 11,247	11,247

(四) 存 貨

	112.12.31	111.12.31
製成品	\$ 292,924	156,348
在製品	97,753	52,493
原料	111,889	163,768
零件	232,764	204,873
商品	5,627	5,334
	<u>\$ 740,957</u>	<u>582,816</u>

存貨相關損失及(利益)之明細如下：

	112.12.31	111.12.31
存貨跌價及呆滯損失	\$ 8,554	32,186
存貨報廢損失	9,047	5,579
存貨盤虧	217	199
下腳收入	(19,098)	(2,834)
列入營業成本	<u>\$ 1,280</u>	<u>35,130</u>

民國一一二年及一一一年十二月三十一日，合併公司之存貨均未有提供作質押擔保之情形。

(五) 採用權益法之投資

合併公司於報導日採用權益法之投資列示如下：

	112.12.31	111.12.31
關聯企業	\$ 16,163	16,420

1. 關聯企業

合併公司之關聯企業相關資訊如下：

關聯企業 名 稱	與合併公司間 關係之性質	主要營業場所 / 公司 註冊之國家	所有權權益及表決權之比例	
			112.12.31	111.12.31
寶晶股份有限 公司	主要業務為氣動釘槍及其配件之買賣，為合併公司之投 資項目。	台灣	16%	16%

合併公司採用權益法之關聯企業屬個別不重大者，其彙總財務資訊如下，該等財務資訊係於合併公司之合併財務報告中所包含之金額：

	112.12.31	111.12.31
對個別不重大關聯企業之權益之期末彙總帳面金額	\$ 16,163	16,420
	112 年度	111 年度
歸屬於合併公司之份額：		
繼續營業單位本期淨利	\$ 143	188
其他綜合損益	-	-
綜合損益總額	\$ 143	188

2.擔保

民國一十二年及一十一年十二月三十一日，合併公司之採用權益法之投資均未有提供作質押擔保之情形。

(六)不動產、廠房及設備

合併公司民國一十二年及一十一年度不動產、廠房及設備之成本、折舊及減損損失變動明細如下：

	土地	房 屋 及建築	機器設備	模具及 工具設備	辦公及 其他設備	總計
成本或認定成本：						
民國 112 年 1 月 1 日餘額	\$ 1,141,147	2,236,235	845,703	857,009	166,666	5,246,760
本期增添	52,498	47,104	6,678	31,875	6,121	144,276
本期處分	(15,360)	(13,028)	(6,314)	(57,871)	(5,292)	(97,865)
重分類	-	597,027	23,822	15,656	70	636,575
匯率變動之影響	(30)	(11,850)	(2,371)	(1,967)	(278)	(16,496)
民國 112 年 12 月 31 日餘額	<u>\$ 1,178,255</u>	<u>2,855,488</u>	<u>867,518</u>	<u>844,702</u>	<u>167,287</u>	<u>5,913,250</u>
民國 111 年 1 月 1 日餘額	\$ 1,139,930	2,165,757	811,116	791,094	177,288	5,085,185
本期增添	929	12,453	7,513	29,541	4,177	54,613
本期處分	-	-	(8,951)	(10,093)	(17,990)	(37,034)
重分類	-	43,330	33,671	45,118	2,129	124,248
匯率變動之影響	288	14,695	2,354	1,349	1,062	19,748
民國 111 年 12 月 31 日餘額	<u>\$ 1,141,147</u>	<u>2,236,235</u>	<u>845,703</u>	<u>857,009</u>	<u>166,666</u>	<u>5,246,760</u>
折 舊：						
民國 112 年 1 月 1 日餘額	\$ -	980,446	400,913	626,023	120,251	2,127,633
本期折舊	-	131,699	101,865	94,024	13,524	341,112
本期處分	-	(12,407)	(4,532)	(45,230)	(4,690)	(66,859)
減損損失	-	-	-	24,574	-	24,574
匯率變動之影響	-	(4,170)	(1,598)	(1,246)	(226)	(7,240)
民國 112 年 12 月 31 日餘額	<u>\$ -</u>	<u>1,095,568</u>	<u>496,648</u>	<u>698,145</u>	<u>128,859</u>	<u>2,419,220</u>
民國 111 年 1 月 1 日餘額	\$ -	866,637	305,252	528,974	117,669	1,818,532
本期折舊	-	109,987	102,261	88,742	15,085	316,075
本期處分	-	-	(7,634)	(8,283)	(12,742)	(28,659)
減損損失	-	-	-	15,971	-	15,971
匯率變動之影響	-	3,822	1,034	619	239	5,714
民國 111 年 12 月 31 日餘額	<u>\$ -</u>	<u>980,446</u>	<u>400,913</u>	<u>626,023</u>	<u>120,251</u>	<u>2,127,633</u>
帳面價值：						
民國 112 年 12 月 31 日	<u>\$ 1,178,255</u>	<u>1,759,920</u>	<u>370,870</u>	<u>146,557</u>	<u>38,428</u>	<u>3,494,030</u>
民國 111 年 1 月 1 日	<u>\$ 1,139,930</u>	<u>1,299,120</u>	<u>505,864</u>	<u>262,120</u>	<u>59,619</u>	<u>3,266,653</u>
民國 111 年 12 月 31 日	<u>\$ 1,141,147</u>	<u>1,255,789</u>	<u>444,790</u>	<u>230,986</u>	<u>46,415</u>	<u>3,119,127</u>

1. 合併公司為因應未來整體營運擴展之需求購置之毗鄰廠房土地計316,060千元。因其地目屬田地，尚無法以合併公司名義辦理過戶，暫以自然人身分之股東名義登記，已辦妥保全手續設定抵押予合併公司。

2.合併公司於民國一一二年度及一一一年度針對部分未來不具效益且預計將報廢之模具設備認列減損損失分別為24,574千元及15,971千元。

3.處分損益請詳附註六(廿一)。

4.民國一一二年及一一一年十二月三十一日，已作為銀行借款及融資額度擔保之明細，請詳附註八。

(七)使用權資產

合併公司承租土地、房屋及運輸設備之使用權資產變動明細如下：

	土地	房屋及建築	運輸設備	總計
使用權資產成本：				
民國 112 年 1 月 1 日餘額	\$ 87,243	14,799	20,078	122,120
本期新增	-	-	1,691	1,691
本期減少	-	(14,799)	(1,376)	(16,175)
匯率變動之影響	(988)	-	-	(988)
民國 112 年 12 月 31 日餘額	<u>\$ 86,255</u>	<u>-</u>	<u>20,393</u>	<u>106,648</u>
民國 111 年 1 月 1 日餘額	\$ 86,329	51,627	20,899	158,855
本期新增	-	-	4,228	4,228
本期減少	-	(36,828)	(5,049)	(41,877)
匯率變動之影響	914	-	-	914
民國 111 年 12 月 31 日餘額	<u>\$ 87,243</u>	<u>14,799</u>	<u>20,078</u>	<u>122,120</u>
使用權資產之累計折舊：				
民國 112 年 1 月 1 日餘額	\$ 10,284	13,566	9,474	33,324
本期折舊	3,916	1,233	6,948	12,097
本期減少	-	(14,799)	(1,376)	(16,175)
匯率變動之影響	(116)	-	-	(116)
民國 112 年 12 月 31 日餘額	<u>\$ 14,084</u>	<u>-</u>	<u>15,046</u>	<u>29,130</u>
民國 111 年 1 月 1 日餘額	\$ 6,076	22,898	7,231	36,205
本期折舊	4,158	21,062	6,433	31,653
本期減少	-	(30,394)	(4,190)	(34,584)
匯率變動之影響	50	-	-	50
民國 111 年 12 月 31 日餘額	<u>\$ 10,284</u>	<u>13,566</u>	<u>9,474</u>	<u>33,324</u>
帳面價值：				
民國 112 年 12 月 31 日	<u>\$ 72,171</u>	<u>-</u>	<u>5,347</u>	<u>77,518</u>
民國 111 年 1 月 1 日	<u>\$ 80,253</u>	<u>28,729</u>	<u>13,668</u>	<u>122,650</u>
民國 111 年 12 月 31 日	<u>\$ 76,959</u>	<u>1,233</u>	<u>10,604</u>	<u>88,796</u>

(八)無形資產

合併公司民國一一二年度及一一一年度無形資產之成本、攤銷及減損損失明細如下：

	商譽	電腦軟體	總計
成本：			
民國 112 年 1 月 1 日餘額	\$ 43,293	162,276	205,569
本期外購	-	16,510	16,510
本期減少	-	(2,077)	(2,077)
匯率變動之影響	-	(144)	(144)
民國 112 年 12 月 31 日餘額	<u>\$ 43,293</u>	<u>176,565</u>	<u>219,858</u>
民國 111 年 1 月 1 日餘額	\$ 43,293	141,692	184,985
本期外購	-	22,422	22,422
本期減少	-	(1,949)	(1,949)
匯率變動之影響	-	111	111
民國 111 年 12 月 31 日餘額	<u>\$ 43,293</u>	<u>162,276</u>	<u>205,569</u>
攤銷及減損損失：			
民國 112 年 1 月 1 日餘額	\$ -	138,665	138,665
本期攤銷	-	21,156	21,156

本期減少	-	(2,077)	(2,077)
匯率變動影響數	-	(121)	(121)
民國 112 年 12 月 31 日餘額	\$ -	157,623	157,623

	商譽	電腦軟體	總計
民國 111 年 1 月 1 日餘額	\$ -	122,586	122,586
本期攤銷	-	17,969	17,969
本期減少	-	(1,949)	(1,949)
匯率變動影響數	-	59	59
民國 111 年 12 月 31 日餘額	\$ -	138,665	138,665
帳面價值：			
民國 112 年 12 月 31 日	\$ 43,293	18,942	62,235
民國 111 年 1 月 1 日	\$ 43,293	19,106	62,399
民國 111 年 12 月 31 日	\$ 43,293	23,611	66,904

1. 攤銷費用

民國一一二年度及一一一年度無形資產之攤銷費用列報於合併綜合損益表之下列項目：

	112 年度	111 年度
營業成本	\$ 4,535	3,967
營業費用	16,621	14,002
	\$ 21,156	17,969

2. 擔保

民國一一二年度及一一一年十二月三十一日，合併公司之無形資產均未提供作為擔保品。

(九) 其他流動資產及其他非流動資產

合併公司其他流動資產及其他非流動資產之明細如下：

	112.12.31	111.12.31
其他流動資產：		
預付款項	\$ 28,306	39,224
應收營業稅退稅款	64,623	35,379
其他	12,347	13,860
	\$ 105,276	88,463
其他非流動資產：		
預付設備款	\$ 42,306	642,910
其他	2,851	4,639
	\$ 45,157	647,549

(十) 短期借款

	112.12.31	111.12.31
無擔保銀行借款	\$ 200,000	500,000
擔保銀行借款	360,703	301,417
	\$ 560,703	801,417
尚未使用額度	\$ 3,360,703	3,389,004
利率區間	1.725%~4.3%	1.41%~4.785%

合併公司以資產設定抵押供銀行借款之擔保情形請詳附註八。

(十一) 其他流動負債

合併公司其他流動負債之明細如下：

	112.12.31	111.12.31
暫收款	\$ 498,452	458,352
預收款項	3,566	3,566
其他	5,994	15,714
	<u>\$ 508,012</u>	<u>477,632</u>

暫收款主要係暫收銷售客戶訂單取消款及協力廠商模具分攤款等。

暫收款之客戶訂單取消款係銷售客戶因取消訂單，而與本公司達成協議且約定款項已於民國一一一年十一月全數收取，本公司後續依協議將該部分款項以代收代付方式轉付予供應商，截至民國一一二年十二月三十一日止，暫收客戶訂單取消款尚有餘額為203,297千元。

(十二)長期借款

合併公司長期借款之明細如下：

	112.12.31			
	幣別	利率區間	到期年度	金額
擔保銀行借款	NTD	1.7%~1.85%	113年~114年	\$ 478,334
擔保銀行借款	RMB	4.35%	113年~115年	51,593
無擔保銀行借款	NTD	1.8%	115年	120,833
無擔保銀行借款	USD	6.66%	114年	61,420
				<u>712,180</u>
減：一年內到期部分				(504,255)
合計				<u>\$ 207,925</u>
尚未使用額度				<u>\$ 190,780</u>
	111.12.31			
	幣別	利率區間	到期年度	金額
擔保銀行借款	NTD	0.95%~1.56%	114年~115年	\$ 818,334
無擔保銀行借款	NTD	1.55%	115年	170,833
無擔保銀行借款	USD	5.24%	113年	61,420
				<u>1,050,587</u>
減：一年內到期部分				(413,033)
合計				<u>\$ 637,554</u>
尚未使用額度				<u>\$ 170,000</u>

合併公司以資產設定抵押供銀行借款之擔保情形請詳附註八。

(十三)租賃負債

合併公司租賃負債之帳面金額如下：

	112.12.31	111.12.31
流動	\$ 6,482	10,501
非流動	\$ 19,704	24,691

到期分析請詳附註六(廿二)金融工具。

租賃認列於損益之金額如下：

	112年度	111年度
租賃負債之利息費用	\$ 317	506

租賃認列於現金流量表之金額如下：

	112年度	111年度
租賃之現金流出總額	\$ 11,014	30,763

合併公司承租土地、房屋及運輸設備之租賃期間分別為二年至十年。

(十四)負債準備

	保 固
民國 112 年 1 月 1 日餘額	\$ 201,389
當期新增之負債準備	144,349
當期使用之負債準備	(99,565)

民國 112 年 12 月 31 日餘額	\$ 246,173
民國 111 年 1 月 1 日餘額	\$ 162,599
當期新增之負債準備	83,544
當期使用之負債準備	(44,754)
民國 111 年 12 月 31 日餘額	<u>\$ 201,389</u>

民國一一二年度及一一一年度合併公司保固負債準備主要與工具機及健身機銷售相關，該項負債準備係依據歷史不良率估計，合併公司預期該項負債係將於銷售之次二季度發生。

(十五)員工福利

1.確定福利計畫

合併公司確定福利義務現值與計畫資產公允價值之調節如下：

	112.12.31	111.12.31
確定福利義務之現值	\$ 156,035	167,923
計畫資產之公允價值	(376,175)	(373,928)
淨確定福利資產	<u>\$ (220,140)</u>	<u>(206,005)</u>

合併公司員工福利負債明細如下：

	112.12.31	111.12.31
帶薪假負債	\$ 16,692	22,397

合併公司之確定福利計畫提撥至台灣銀行之勞工退休準備金專戶。適用勞動基準法之每位員工之退休支付，係依據服務年資所獲得之基數及其退休前六個月之平均薪資計算。

(1)計畫資產組成

合併公司依勞動基準法提撥之退休基金係由勞動部勞動基金運用局（以下簡稱勞動基金局）統籌管理，依「勞工退休基金收支保管及運用辦法」規定，基金之運用，其每年決算分配之最低收益，不得低於依當地銀行二年定期存款利率計算之收益。

截至報導日，合併公司之台灣銀行勞工退休準備金專戶餘額計376,175千元。勞工退休基金資產運用之資料包括基金收益率以及基金資產配置，請詳勞動部勞動基金運用局網站公布之資訊。

(2)確定福利義務現值之變動

合併公司民國一一二年度及一一一年度確定福利義務現值變動如下：

	112 年度	111 年度
1 月 1 日確定福利義務	\$ 167,923	310,038
當期服務成本及利息	3,526	3,232
淨確定福利負債(資產)再衡量數		
- 因經驗調整所產生之精算損(益)	(10,453)	(29,705)
- 因財務假設變動所產生之精算損益	1,855	(21,289)
計畫支付之福利	(6,816)	(94,353)
12 月 31 日確定福利義務	<u>\$ 156,035</u>	<u>167,923</u>

(3)計畫資產公允價值之變動

合併公司民國一一二年度及一一一年度確定福利計畫資產公允價值之變動如下：

	112 年度	111 年度
1 月 1 日計畫資產之公允價值	\$ 373,928	400,703
利息收入	6,541	2,470
淨確定福利負債(資產)再衡量數		
- 計畫資產報酬(不含當期利息)	1,657	31,656
已提撥至計畫之金額	865	1,367
計畫已支付之福利	(6,816)	(62,268)
12 月 31 日計畫資產之公允價值	<u>\$ 376,175</u>	<u>373,928</u>

(4)認列為損益之費用

合併公司民國一一二年度及一一一年度列報為費用之明細如下：

	112 年度	111 年度
當期服務成本	\$ 599	1,358
淨確定福利負債(資產)之淨利息	(3,614)	(596)
	<u>\$ (3,015)</u>	<u>762</u>
	112 年度	111 年度
認列退休金費用	\$ (3,015)	762

(5)認列為其他綜合損益之淨確定福利負債再衡量數

合併公司截至民國一一二年度及一一一年十二月三十一日止，累積認列於其他綜合損益之淨確定福利負債再衡量如下：

	112 年度	111 年度
1 月 1 日累積餘額	\$ (8,481)	(91,131)
本期認列	10,255	82,650
12 月 31 日累積餘額	\$ 1,774	(8,481)

(6)精算假設

合併公司於財務報導結束日用以決定確定福利義務現值之重大精算假設如下：

	112.12.31	111.12.31
折現率	1.625%	1.750%
未來薪資增加	2.000%	2.000%

合併公司預計於民國一一二年度報導日後之一年內支付予確定福利計畫之提撥金額為853千元。確定福利計畫之加權平均存續期間為11.78年。

(7)敏感度分析

民國一一二年度及一一一年十二月三十一日當採用之主要精算假設變動對確定福利義務現值之影響如下：

	對確定福利義務之影響	
	增加 0.25%	減少 0.25%
112 年 12 月 31 日		
折現率	\$ (3,680)	3,803
未來薪資增加	3,700	(3,599)
111 年 12 月 31 日		
折現率	\$ (4,294)	4,445
未來薪資增加	4,337	(4,212)

上述之敏感度分析係基於其他假設不變的情況下分析單一假設變動之影響。實務上許多假設的變動則可能是連動的。敏感度分析係與計算資產負債表之淨退休金負債所採用的方法一致。

本期編製敏感度分析所使用之方法與假設與前期相同。

2.確定提撥計畫

合併公司之確定提撥計畫係依勞工退休金條例之規定，依勞工每月工資6%之提繳率，提撥至勞工保險局之勞工退休金個人專戶。在此計畫下合併公司提撥固定金額至勞工保險局後，即無支付額外金額之法定或推定義務。

合併公司民國一一二年度及一一一年度確定提撥退休金辦法下之退休金費用分別為19,569千元及24,447千元，已提撥至勞工保險局。

除本公司及力山科技外，其他公司退休金依各所在當地之法律採行確定提撥退休金辦法，於民國一一二年度及一一一年度提撥認列退休金費用分別為5,028千元及5,396千元。

(十六)所得稅

1.所得稅費用(利益)

合併公司民國一一二年度及一一一年度之所得稅費用(利益)明細如下：

	112 年度	111 年度
當期所得稅費用(利益)		
當期產生	\$ 66,758	-
調整前期之當期所得稅	2,741	(6,370)
	69,499	(6,370)
遞延所得稅費用		
暫時性差異之發生及迴轉	37,203	(95,081)
所得稅費用(利益)	\$ 106,702	(101,451)
合併公司民國一一二年度及一一一年度認列於其他綜合損益之下的所得稅(利益)費用明細如下：		
	112 年度	111 年度
後續可能重分類至損益之項目：		
國外營運機構財務報表換算之兌換差額	(2,094)	4,815
合併公司民國一一二年度及一一一年度之所得稅費用與稅前淨利之關係調節如下：		
	112 年度	111 年度
稅前淨利(損)	\$ 417,741	(400,571)

依各公司所在地國內稅率計算之所得稅	\$	87,163	(80,013)
其他依稅法調整之稅額影響數		(1,181)	(15,001)
免稅所得及不可扣抵之費用		1,162	22
依權益法認列之投資損益所得稅影響數		(1,929)	(89)
未認列暫時性差異之變動		18,654	-
前期高估		2,741	(6,370)
其他		92	-
所得稅(利益)費用	\$	<u>106,702</u>	<u>(101,451)</u>

2. 遞延所得稅資產及負債

(1) 未認列遞延所得稅資產

合併公司未認列為遞延所得稅資產之項目如下：

	112.12.31	111.12.31
可減除暫時性差異	\$ 23,765	5,111

(2) 已認列之遞延所得稅資產及負債

民國一一二年度及一一一年度遞延所得稅資產及負債之變動如下：

	未實現存貨		未實現		國外營運機構 財務報表換算 之兌換差額	其他	合計
	跌價損失	負債準備	投資損失	虧損扣抵			
遞延所得稅資產：							
民國 112 年 1 月 1 日	\$ 15,606	40,278	7,608	61,388	21,207	21,883	167,970
(借記)貸記損益表	-	8,957	8,591	(61,388)	-	6,637	(37,203)
貸記其他綜合損益	-	-	-	-	2,094	-	2,094
民國 112 年 12 月 31 日	\$ 15,606	49,235	16,199	-	23,301	28,520	132,861
民國 111 年 1 月 1 日	\$ 9,168	32,520	5,615	-	26,022	10,870	84,195
(借記)貸記損益表	6,438	7,758	1,993	61,388	-	11,013	88,590
借記其他綜合損益	-	-	-	-	(4,815)	-	(4,815)
民國 111 年 12 月 31 日	\$ 15,606	40,278	7,608	61,388	21,207	21,883	167,970
	未實現 兌換利益						
遞延所得稅負債：							
民國 112 年 1 月 1 日	\$ -						
貸記損益表	-						
民國 112 年 12 月 31 日	\$ -						
民國 111 年 1 月 1 日	\$ 6,491						
貸記損益表	(6,491)						
民國 111 年 12 月 31 日	\$ -						

3. 所得稅核定情形

本公司及力山科技之營利事業所得稅結算申報已奉稽徵機關核定至民國一一〇年度。

(十七) 資本及其他權益

民國一一二年及一一一年十二月三十一日，本公司額定股本總額皆為3,800,000千元，實收股本均為1,814,735千元，皆為普通股，每股面額10元。

本公司民國一一二年度及一一一年度流通在外股數調節表如下：

(以千股表達)	普通股	
	112 年	111 年
112 年 1 月 1 日餘額(即 12 月 31 日餘額)	181,473	181,473

1. 資本公積

本公司資本公積餘額內容如下：

	112.12.31	111.12.31
庫藏股票交易	\$ 433	433
採權益法認列關聯企業股權淨值之變動數	153	153
	\$ 586	586

依公司法規定，資本公積需優先填補虧損後，始得按股東原有股份之比例以已實現之資本公積發給新股或現金。前項所稱之已實現資本公積，包括超過票面金額發行股票所得之溢額及受領贈與之所得。依發行人募集與發行有價證券處理準則規

定，得撥充資本之資本公積，每年撥充之合計金額，不得超過實收資本額百分之十。

2.保留盈餘

依本公司章程規定，公司年度總決算如有盈餘，應先提繳稅款，彌補以往年度虧損，次提百分之十法定盈餘公積，但法定盈餘公積已達本公司實收資本額時不在此限；另視公司營運需要及法令規定提列特別盈餘公積，如尚有盈餘併同期末分配盈餘，由董事會擬具盈餘分配案提請股東會決議分派之。

本公司之股利政策係配合目前及未來之發展計畫、考量投資環境、資金需求及國內外競爭狀況，並兼顧股東利益等因素，每年就本期可供分配盈餘提撥不低於百分之二十分配股東股息紅利，分配股東股息紅利時，得以現金或股票方式為之，其中現金股利不低於股利總額的百分之二十。

(1)法定盈餘公積

公司無虧損時，得經股東會決議，以法定盈餘公積發給新股或現金，惟以該項公積超過實收資本額百分之二十五之部分為限。

(2)特別盈餘公積

依管會規定，本公司於分派可分配盈餘時，就當年度發生之帳列其他股東權益減項淨額，自當期稅後淨利加計當期稅後淨利以外項目計入當期末分配盈餘之數額與前期未分配盈餘補提列特別盈餘公積；屬前期累積之其他股東權益減項金額，則自前期未分配盈餘補提列特別盈餘公積不得分派。嗣後其他股東權益減項數額有迴轉時，得就迴轉部份分派盈餘。

民國一二年及一一年十二月三十一日，該項特別盈餘公積餘額分別為163,182千元及143,923千元。

(3)盈餘分配

本公司分別於民國一二年二月二十三日及一一年三月十五日經董事會決議民國一一年度及一〇年度盈餘分配案之現金股利金額。

	111 年度		110 年度	
	配股率(元)	金額	配股率(元)	金額
分派予普通股業主之股利：				
現金	\$ -	-	\$ 3.0	544,420

本公司於民國一三年二月二十七日經董事會決議民國一二年度盈餘分配案之現金股利金額，有關分派予業主股利金額如下：

	112 年度	
	配股率(元)	金額
分派予普通股業主之股利：		
現金	\$ 1.20	217,768

3.其他權益(稅後淨額)

	國外營運機構財務報 表換算之兌換差額
民國 112 年 1 月 1 日餘額	\$ (143,923)
換算國外營運機構淨資產所產生之兌換差額	(8,375)
民國 112 年 12 月 31 日餘額	\$ (152,298)
民國 111 年 1 月 1 日餘額	\$ (163,182)
換算國外營運機構淨資產所產生之兌換差額	19,259
民國 111 年 12 月 31 日餘額	\$ (143,923)

(十八)每股盈餘(虧損)

合併公司民國一二年度及一一年度基本及稀釋每股盈餘(虧損)之計算如下：

	112 年度	111 年度
基本每股盈餘(虧損)		
歸屬於本公司普通股權益持有人之淨利(損)	\$ 308,768	(298,921)
普通股加權平均流通在外股數(千股)	181,473	181,473
	\$ 1.70	(1.65)
稀釋每股盈餘(虧損)		
歸屬於本公司普通股權益持有人之淨利(損)	\$ 308,768	(298,921)
普通股加權平均流通在外股數(千股)	181,473	181,473
具稀釋作用之潛在普通股之影響		
員工酬勞之影響(千股)	701	-
普通股加權平均流通在外股數(千股) (調整稀釋性潛在普通股影響數後)	182,174	181,473
	\$ 1.69	(1.65)

民國一一年為淨損，無稀釋效果。

(十九)客戶合約之收入

1.收入之細分

	112 年度	111 年度
<u>主要地區市場</u>		
美洲	\$ 5,949,273	3,928,957
歐洲	609,258	366,938
亞洲	95,031	174,864
其他地區	54,899	78,549
	<u>\$ 6,708,461</u>	<u>4,549,308</u>
<u>主要產品</u>		
工具機	\$ 723,385	1,371,558
健身機	5,039,521	2,954,518
其他	945,555	223,232
	<u>\$ 6,708,461</u>	<u>4,549,308</u>

2.合約餘額

	112.12.31	111.12.31	111.1.1
合約負債	\$ 57,838	38,713	543,155

民國一十二年及一十一年一月一日合約負債期初餘額於民國一一二年度及一一一年度認列為收入之金額分別為12,434千元及21,432千元。

合約負債主要係因工具機與健身機銷售合約而預收款項所產生，合併公司將於產品交付予客戶時轉列收入。

民國一十一年一月一日合約負債期初餘額於民國一一一年度間，因合約修改所產生之調整金額為491,831千元，並已轉列至其他流動負債項下，有關說明請詳附註六(十二)。

(廿)員工及董事、監察人酬勞

依本公司章程規定，年度如有獲利，應提撥不低於5%為員工酬勞及不高於5%為董事酬勞。但公司尚有累積虧損時，應預先保留彌補數額。前項員工酬勞發給股票或現金之對象，包括符合一定條件之從屬公司員工。

本公司民國一一二年度及一一一年度員工酬勞估列金額分別為36,189千元及0元，董事酬勞估列金額分別為6,400千元及0元，係以本公司各該段期間之稅前淨利扣除員工及董事酬勞前之金額乘上本公司章程所訂之員工酬勞及董事酬勞分派成數為估計基礎，並列報為民國一一二年度及一一一年度之營業費用，相關資訊可至公開資訊觀測站查詢。前述董事會決議分派之員工及董事酬勞金額與本公司民國一一二年度及一一一年度合併財務報告估列金額並無差異。

(廿一)營業外收入及支出

1.利息收入

合併公司民國一一二年度及一一一年度之利息收入明細如下：

	112 年度	111 年度
銀行存款利息	\$ 25,913	5,858

2.其他收入

合併公司民國一一二年度及一一一年度之其他收入明細如下：

	112 年度	111 年度
租金收入	\$ 5,589	5,589
其他收入 - 其他	32,933	14,305
	<u>\$ 38,522</u>	<u>19,894</u>

3.其他利益及損失

合併公司民國一一二年度及一一一年度之其他利益及損失明細如下：

	112 年度	111 年度
外幣兌換(損失)利益	\$ (58,816)	50,388
處分及報廢不動產、廠房及設備淨損失	(7,737)	(4,132)
不動產、廠房及設備減損損失	(24,574)	(15,971)
其他	(2,859)	(4,780)
其他利益及損失淨額	<u>\$ (93,986)</u>	<u>25,505</u>

4.財務成本

合併公司民國一一二年度及一一一年度之財務成本明細如下：

	112 年度	111 年度
利息費用	\$ (34,462)	(26,089)
減：利息資本化	1,760	3,650
	<u>\$ (32,702)</u>	<u>(22,439)</u>

(廿二)金融工具

1.信用風險

(1)信用風險最大暴險之金額

金融資產之帳面金額代表最大信用暴險金額。

(2)信用風險集中情況

合併公司之客戶集中在工具機與健身機客戶群，惟民國一一二年度及一一一年度對最大客戶之銷貨金額分別佔合併營收77%及47%，為減低應收帳款信用風險，合併公司持續地評估客戶之財務狀況，必要時會要求對方提供擔保或保證。合併公司仍定期評估應收帳款回收之可能性並提列備抵減損失，而減損損失總在管理階層預期之內。合併公司於民國一一二年及一一一年十二月三十一日，應收票據及應收帳款餘額中89%及82%係由三家客戶組成，使合併公司有信用風險顯著集中之情形。

(3)應收款項之信用風險

應收票據及應收帳款之信用風險暴險資訊請詳附註六(二)。其他按攤銷後成本衡量之金融資產包括其他應收款，相關明細及備抵減損提列情形請詳附註六(三)。

2.流動性風險

下表為金融負債之合約到期日，包含估計利息但不包含淨額協議之影響。

	合 約					
	帳面金額	現金流量	1-12 個月	1-2 年	2-5 年	超過 5 年
112 年 12 月 31 日						
非衍生金融負債						
擔保銀行借款	\$ 890,630	1,008,449	820,940	166,595	20,914	-
無擔保銀行借款	382,253	254,025	228,814	1,113	24,098	-
租賃負債(流動及非流動)	26,186	27,013	6,726	4,479	9,193	6,615
應付款項	3,215,076	3,215,076	3,215,076	-	-	-
	<u>\$ 4,514,145</u>	<u>4,504,563</u>	<u>4,271,556</u>	<u>172,187</u>	<u>54,205</u>	<u>6,615</u>
111 年 12 月 31 日						
非衍生金融負債						
擔保銀行借款	\$ 1,119,751	1,137,492	654,277	401,103	82,112	-
無擔保銀行借款	732,253	742,453	618,844	51,686	71,923	-
租賃負債(流動及非流動)	35,192	36,289	10,808	6,146	9,780	9,555
應付款項	1,639,700	1,639,700	1,639,700	-	-	-
	<u>\$ 3,526,896</u>	<u>3,555,934</u>	<u>2,923,629</u>	<u>458,935</u>	<u>163,815</u>	<u>9,555</u>

合併公司並不預期到期日分析之現金流量發生時點會顯著提早，或實際金額會有顯著不同。

3.匯率風險

(1)匯率風險之暴險

合併公司暴露於重大外幣匯率風險之金融資產及負債如下：

	112.12.31			111.12.31		
	外幣	匯率	台幣	外幣	匯率	台幣
金融資產						
<u>貨幣性項目</u>						
美金	\$ 131,928	30.71	\$ 4,051,509	79,128	30.71	2,430,021
歐元	26	33.98	883	31	32.72	1,014
日幣	210,412	0.2172	45,701	209,838	0.2324	48,766
英鎊	5	39.15	196	5	37.30	187
金融負債						
<u>貨幣性項目</u>						
美金	10,463	30.71	321,319	8,491	30.71	260,759
歐元	224	33.98	7,612	230	32.72	7,526

(2)敏感性分析

合併公司貨幣性項目之匯率風險主要來自於以外幣計價之現金及約當現金、應收帳款及其他應收款、借款、應付帳款及其他應付款等，於換算時產生外幣兌換損益。於民國一一二年及一一一年十二月三十一日當新台幣相對於美金、歐元、日幣及英鎊貶值或升值1%，而其他所有因素維持不變之情況下，民國一一二年度及一一一年度之稅後淨利將分別增加或減少30,155千元及17,694千元。兩期分析係採用相同基礎。

(3)貨幣性項目之兌換損益

由於合併公司功能性貨幣種類繁多，故採彙整方式揭露貨幣性項目之兌換損益資訊，民國一一二年度及一一一年度外幣兌換(損)益(含已實現及未實現)分別為(58,816)千元及50,388千元。

4.利率風險

合併公司之金融資產及金融負債利率暴險於本附註之流動性風險管理中說明。

下列敏感度分析係依衍生及非衍生工具於報導日之利率暴險而決定。對於浮動利率負債，其分析方式係假設報導日流通在外之負債金額於整年度皆流通在外。合併公司內部向主要管理人員報告利率時所使用之變動率為利率增加或減少1%，此亦代表管理人員對利率之合理可能變動範圍之評估。

於報導日若利率增加或減少1%，在所有其他變數維持不變之情況，合併公司民國一一二年度及一一一年度之稅後淨利將減少或增加10,183千元及14,816千元，主因係合併公司之變動利率借款之影響。

5.公允價值資訊

(1)金融工具之種類及公允價值

合併公司透過損益按公允價值衡量之金融資產及透過其他綜合損益按公允價值衡量之金融資產係以重複性為基礎按公允價值衡量。各種類金融資產及金融負債之帳面金額及公允價值(包括公允價值等級資訊，但非按公允價值衡量金融工具之帳面金額為公允價值之合理近似值者，及租賃負債，依規定無須揭露公允價值資訊)列示如下：

	帳面金額	公允價值			合計
		第一級	第二級	第三級	
112.12.31					
透過損益按公允價值衡量之金融資產					
強制透過損益按公允價值衡量之金融資產 \$	96	-	-	96	96
按攤銷後成本衡量之金融資產					
現金及約當現金	3,283,001	-	-	-	-
應收票據、應收帳款及其他 應收款(含關係人)	1,029,767	-	-	-	-
存出保證金	2,680	-	-	-	-
\$ 4,315,544				96	96
按攤銷後成本衡量之金融負債					
短期借款	\$ 560,703	-	-	-	-
應付票據、應付帳款及其他 應付款(含關係人)	3,215,076	-	-	-	-
一年內到期長期負債	504,255	-	-	-	-
長期借款	207,925	-	-	-	-
租賃負債	26,186	-	-	-	-
\$ 4,514,145					
111.12.31					
公允價值					
	帳面金額	第一級	第二級	第三級	合計
透過損益按公允價值衡量之金融資產					
強制透過損益按公允價值衡量之金融資產 \$	96	-	-	96	96
按攤銷後成本衡量之金融資產					
現金及約當現金	1,970,759	-	-	-	-
應收票據、應收帳款及其他 應收款(含關係人)	778,794	-	-	-	-
存出保證金	1,926	-	-	-	-
\$ 2,751,575				96	96
按攤銷後成本衡量之金融負債					
短期借款	\$ 801,417	-	-	-	-
應付票據、應付帳款及其他 應付款(含關係人)	1,639,700	-	-	-	-
一年內到期長期負債	413,033	-	-	-	-
長期借款	637,554	-	-	-	-
租賃負債	35,192	-	-	-	-
\$ 3,526,896					

(2)非按公允價值衡量金融工具之公允價值評價技術

合併公司估計非按公允價值衡量之工具所使用之方法及假設如下：

按攤銷後成本衡量之金融負債若有成交或造市者之報價資料者，則以最近成交价格及報價資料作為評估公允價值之基礎。若無市場價值可供參考時，則採用評價方法估計。採用評價方法所使用之估計及假設為現金流量之折現值估計公允價值。

(3)按公允價值衡量金融工具之公允價值評價技術

金融工具如有活絡市場公開報價時，則以活絡市場之公開報價為公允價值。主要交易所及經判斷為熱門券之中央政府債券櫃台買賣中心公告之市價，皆屬上市(櫃)權益工具及有活絡市場公開報價之債務工具公允價值之基礎。

若能及時且經常自交易所、經紀商、承銷商、產業公會、訂價服務機構或主管機關取得金融工具之公開報價，且該價格代表實際且經常發生之公平市場交易者，則該金融工具有活絡市場公開報價。如上述條件並未達成，則該市場視為不活絡。一般而言，買賣價差甚大、買賣價差顯著增加或交易量甚少，皆為不活絡市場之指標。

(4)第一等級與第二等級間之移轉

民國一一二年度及一一一年度並無任何移轉。

(5)重大不可觀察輸入值(第三等級)之公允價值衡量之量化資訊

合併公司公允價值衡量歸類為第三等級主要有透過損益按公允價值衡量之金融資產 - 權益證券投資。

合併公司多數公允價值歸類為第三等級僅具單一重大不可觀察輸入值，僅無活絡市場之權益工具投資具有複數重大不可觀察輸入值。無活絡市場之權益工具投資之重大不可觀察輸入值因彼此獨立，故不存在相互關聯性。

(廿三)財務風險管理

1.概要

合併公司因金融工具之使用而暴露於下列風險：

(1)信用風險

(2)流動性風險

(3)市場風險

本附註表達合併公司上述各項風險之暴險資訊、合併公司衡量及管理風險之目標、政策及程序。進一步量化揭露請詳合併財務報告各該附註。

2.風險管理架構

合併公司之財務管理部門為各業務提供服務，統籌協調進入國內與國際金融市場操作，藉由依照風險程度與廣度分析暴險之內部風險報告監督及管理合併公司營運有關之財務風險。合併公司透過衍生金融工具規避暴險，以減輕該等風險之影響。衍生金融工具之運用受合併公司董事會通過之政策所規範，其為匯率風險、利率風險、信用風險、衍生金融工具與非衍生金融工具之運用以及剩餘流動資金之投資之書面原則。內部稽核人員持續地針對政策之遵循與暴險額度進行覆核。合併公司並未以投機為目的進行金融工具(包括衍生金融工具)之交易。

3.信用風險

信用風險係合併公司因客戶或金融工具之交易對手無法履行合約義務而產生財務損失之風險，主要來自於合併公司應收客戶之帳款及證券投資。

(1)應收帳款及其他應收款

合併公司採行之政策係僅與信譽卓著之對象進行交易，並於必要情形下取得擔保品以減輕因拖欠所產生財務損失之風險。合併公司僅與評等相當於投資等級之企業進行交易。該等資訊係由獨立評等機構提供；倘無法取得該等資訊，合併公司將使用其他公開可取得之財務資訊及彼此交易紀錄對主要客戶進行評等。合併公司持續監督信用暴險以及交易對方之信用評等，並將總交易金額分散至各信用評等合格之客戶，並透過每年由風險管理委員會覆核及核准之交易對方信用額度限額控制信用暴險。

合併公司並未持有任何擔保品或其他信用增強以規避金融資產之信用風險。

(2)投資

銀行存款及其他金融工具之信用風險，係由合併公司財務部門衡量並監控。由於合併公司之交易對象及履約他方均係信用良好之銀行及具投資等級及以上之金融機構及公司組織，無重大之履約疑慮，故無重大之信用風險。

(3)保證

合併公司政策規定僅能提供財務保證予完全擁有之子公司。民國一一二年度及一一一年十二月三十一日止，背書保證金額皆為61,420千元。

4.流動性風險

合併公司係透過管理及維持足夠部位之現金及約當現金以支應合併公司營運並減輕現金流量波動之影響。合併公司管理階層監督銀行融資額度使用狀況並確保借款合同條款之遵循。

銀行借款對合併公司而言係一項重要流動性來源。民國一一二年度及一一一年十二月三十一日，合併公司未動用之長短期銀行融資額度分別為4,711,943千元及3,559,004千元。

5.市場風險

市場風險係指因市價格變動，如匯率、利率、權益工具價格變動，而影響合併公司之收益或所持有金融工具價值之風險。市場風險管理之目標係管控市場風險之暴險程度在可承受範圍內，並將投資報酬最佳化。

(1)匯率風險

合併公司暴露於非以各該集團企業之功能性貨幣計價之銷售、採購及借款交易所產生之匯率風險。集團企業之功能性貨幣以新台幣為主，亦有美金及人民幣。該等交易主要之計價貨幣有新台幣、人民幣、歐元、美元、英鎊及日幣。

(2)利率風險

合併公司藉由維持一適當之固定及浮動利率組合，以及使用利率交換合約來管理利率風險。合併公司定期評估避險活動，使其與利率觀點及既定之風險偏好一致，以確保採用最符合成本效益之避險策略。

(廿四)資本管理

合併公司之資本管理目標係保障繼續經營之能力，以持續提供股東報酬及其他利害關係人利益，並維持最佳資本結構以降低資金成本。

為維持或調整資本結構，合併公司可能調整支付予股東之股利、減資退還股東股款、發行新股或出售資產以清償負債。

合併公司係以負債資本比率為基礎控管資本。該比率係以淨負債除以資本總額計算。淨負債係資產負債表所列示之負債總額減去現金及約當現金。資本總額係權益之全部組成部分(亦即股本、資本公積、保留盈餘及其他權益及非控制權益)加上淨負債。

民國一一二年度合併公司之資本管理策略與民國一一一年度一致。民國一一二年度及一一一年十二月三十一日之負債資本比率等相關資訊如下：

	112.12.31	111.12.31
負債總額	\$ 5,390,644	4,244,630
減：現金及約當現金	(3,283,001)	(1,970,759)
淨負債	2,107,643	2,273,871
權益總額	3,822,241	3,509,327
調整後資本	\$ 5,929,884	5,783,198
負債資本比率	36%	39%

(廿五)非現金交易之投資及籌資活動
來自籌資活動之負債之調節如下表：

	112.1.1	現金流量	非現金之變動			112.12.31
			新增	租賃修改	匯率變動	
長期借款(含一年內到期)	\$ 1,050,587	(338,407)	-	-	-	712,180
短期借款	801,417	(239,822)	-	-	(892)	560,703
租賃負債	35,192	(10,697)	1,691	-	-	26,186
來自籌資活動之負債總額	\$ 1,887,196	588,926	1,691	-	(892)	1,299,069

	111.1.1	現金流量	非現金之變動			111.12.31
			新增	租賃修改	匯率變動	
長期借款(含一年內到期)	\$ 686,597	364,433	-	-	(443)	1,050,587
短期借款	802,025	-	-	-	(608)	801,417
租賃負債	68,553	(30,257)	4,228	(7,332)	-	35,192
來自籌資活動之負債總額	\$ 1,557,175	334,176	4,228	(7,332)	(1,051)	1,887,196

七、關係人交易

(一)關係人名稱及關係

於本合併財務報告之涵蓋期間內與合併公司有交易之關係人如下：

關係人名稱	與合併公司之關係
寶晶股份有限公司(寶晶)	合併公司之關聯企業

(二)與關係人間之重大交易事項

1.營業收入

合併公司對關係人之重大銷售金額如下：

關聯企業 - 寶晶	112 年度	111 年度
	\$ 36,037	76,674

合併公司因向關係人及非關係人銷售貨品之規格品項不同，故其銷貨之價格與非關係人無法比較。對非關係人收款期間政策為30天~120天；對關係人為150天。關係人間之應收款項並未收受擔保品，且經評估後無須提列減損損失。

2.應收關係人款項

帳列項目	關係人類別 / 名稱	112.12.31	111.12.31
應收票據	關聯企業 - 寶晶	\$ 11,013	31,722
應收帳款	關聯企業 - 寶晶	\$ 5,934	8,794

3.應付關係人款項

合併公司應付關係人款項明細如下：

帳列項目	關係人類別 / 名稱	112.12.31	111.12.31
應付票據	關聯企業 - 寶晶	\$ 61	94
其他應付款	關聯企業 - 寶晶	\$ 116	6

(三)主要管理人員交易

主要管理人員報酬包括：

	112 年度	111 年度
短期員工福利	\$ 24,425	31,407
退職後福利	1,065	1,358
其他長期福利	-	-
離職福利	-	-
股份基礎給付	-	-
	\$ 25,490	32,765

八、質押之資產

合併公司提供質押擔保之資產帳面價值明細如下：

資產名稱	質押擔保標的	112.12.31	111.12.31
土地	銀行借款擔保	\$ 296,916	296,916
建築物	銀行借款擔保	952,398	844,913
		<u>\$ 1,249,314</u>	<u>1,141,829</u>

九、重大或有負債及未認列之合約承諾

(一)合併公司未認列之合約承諾如下：

	112.12.31	111.12.31
取得不動產、廠房及設備	\$ 15,371	293,285

(二)其他：

合併公司於民國一一一年十一月三日收受給付買賣價金之民事起訴狀及開庭通知，主要係易宗五金企業股份有限公司請求合併公司給付貸款37,154千元，目前正由臺灣臺中地方法院審理中，因此合併公司未估列相關負債準備，且預期對合併公司營運業務無重大影響。

十、重大之災害損失：無。

十一、重大之期後事項：無。

十二、其他

員工福利、折舊、折耗及攤銷費用功能別彙總如下：

功能別	112 年度			111 年度		
	屬於營業成本者	屬於營業費用者	合計	屬於營業成本者	屬於營業費用者	合計
性質別						
員工福利費用						
薪資費用	367,709	228,944	596,653	359,763	258,386	618,149
勞健保費用	39,555	20,690	60,245	46,460	26,807	73,267
退休金費用	19,182	2,400	21,582	20,006	10,599	30,605
其他員工福利費用	8,073	2,358	10,431	7,181	5,404	12,585
折舊費用	306,831	46,378	353,209	255,696	92,032	347,728
攤銷費用	4,535	16,621	21,156	3,967	14,002	17,969

十三、附註揭露事項

(一)重大交易事項相關資訊

民國一一二年一月一日至十二月三十一日合併公司依證券發行人財務報告編製準則之規定，應再揭露之重大交易事項相關資訊如下：

- 1.資金貸與他人：無。
- 2.為他人背書保證：

單位：新台幣千元

編號	背書保證者公司名稱	被背書保證對象		對單一企業背書保證限額	本期最高背書保證餘額	期末背書保證餘額	實際動支金額	以財產擔保之背書保證金額	累計背書保證金額佔最近期財務報表淨值之比率	背書保證最高限額	屬母公司對子公司背書保證	屬子公司對母公司背書保證	屬對大陸地區背書保證
		公司名稱	關係										
0	力山工業	桐鄉力山	2	1,517,722	(USD2,000)	(USD2,000)	(USD2,000)	-	1.62%	1,517,722	Y	N	Y
					61,420	61,420	61,420						

(註1)：對單一企業背書保證限額為股權淨值40%，背書保證總額最高限額亦不得超過股權淨值40%。

(註2)：編號說明：0本公司。

(註3)：關係說明如下：

- 1.有業務關係之公司。
- 2.直接持有普通股股權超過百分之五十之子公司。
- 3.具有實質控制力之公司。

3.期末持有有價證券情形(不包含投資子公司、關聯企業及合資權益部分)：

單位：新台幣千元

持有之公司	有價證券 種類及名稱	與有價證券 發行人之關係	帳列科目	期 末				期中最高		備註
				股數(千股)	帳面金額	持股比率	公允價值	股數(千股)	持股比率	
力山工業	股票 - 華中創投	-	透過損益按公允價值 衡量之金融資產-流動	10	96	-	96	10	-	

4. 累積買進或賣出同一有價證券之金額達新台幣三億元或實收資本額百分之二十以上：無。
 5. 取得不動產之金額達新台幣三億元或實收資本額百分之二十以上：無。
 6. 處分不動產之金額達新台幣三億元或實收資本額百分之二十以上：無。
 7. 與關係人進、銷貨之金額達新台幣一億元或實收資本額百分之二十以上者：

單位：新台幣千元

進(銷)貨之公司	交易對象 名稱	關係	交易情形				交易條件與一般交易不同之 情形及原因		應收(付)票據、帳款		備註
			進(銷)貨	金額	佔總進 (銷)貨 之比率	授信 期間	單價	授信期間	餘 額	佔總應收 (付)票據、帳 款之比率	
力山工業	桐鄉力山	合併子公司	進貨	530,534	10 %	90~150 天	(註 1)	(註 2)	(234,309)	(10)%	

(註1)：本公司因未向關係人及非關係人購買相同貨品，故向關係人購貨價格與非關係人無法比較。

(註2)：對關係人付款期間政策為90~150天，除依據既定之付款政策外，尚考量關係人營運資金狀況、行業特性及產業景氣等因素。

8. 應收關係人款項達新台幣一億元或實收資本額百分之二十以上：

單位：新台幣千元

帳列應收款項 之公司	交易對象 名稱	關係	應收關係人 款項餘額	週轉率	逾期應收關係人款項		應收關係人款項 期後收回金額	提列備抵 損失金額
					金額	處理方式		
桐鄉力山	力山工業	最終母公司	應收帳款:234,309	2.37%	-	-	截至 113 年 1 月 16 日收回 金額:67,401	-

9. 從事衍生工具交易：無。

10. 母子公司間業務關係及重要交易往來情形：

單位：新台幣千元

編號 (註一)	交易人名稱	交易往來對象	與交易人 之關係 (註二)	交易往來情形			佔合併總營業收入 或總資產之比率
				科目	金額	交易條件	
0	本公司	桐鄉力山	1	進 貨	530,534	依雙方約定價格交易	7.91%
0	本公司	桐鄉力山	1	應付帳款	234,309	依雙方約定期間付款	2.54%
0	本公司	力山科技	1	進 貨	104,951	依雙方約定價格交易	1.56%
0	本公司	力山科技	1	應付票據及帳款	38,306	依雙方約定期間付款	0.42%
0	本公司	P.T.S.	1	售後服務費	46,694	依雙方約定價格交易	0.70%
0	本公司	P.T.S.	1	其他應付款	109,596	依雙方約定期間付款	1.19%
0	本公司	P.T.S.	1	銷 貨	7,216	依雙方約定價格交易	0.11%
0	本公司	P.T.S.	1	應收帳款	1,754	依雙方約定期間收款	0.02%

註一、編號之填寫方式如下：

1. 0代表母公司。

2. 子公司依公司別由阿拉伯數字1開始依序編號。

註二、與交易人之關係種類標示如下：

1. 母公司對子公司。

2. 子公司對母公司。

3. 子公司對子公司。

(二)轉投資事業相關資訊(不包含大陸被投資公司)：

民國一十二年一月一日至十二月三十一日合併公司之轉投資事業資訊如下(不包含大陸被投資公司)：

單位：新台幣千元

投資公司 名稱	被投資公司 名稱	所在 地區	主要營 業項目	原始投資金額		期末持有			被投資公司 本期損益	本期認列之 投資損益	期中最高持股		備註
				本期期末	去年年底	股數	比率	帳面金額			股數(千股)	持股比率	
力山工業	寶晶(股)公司	台灣	氣動釘槍及其配件之買賣	14,197	14,197	1,600	16%	16,163	890	143	1,600	16%	本公司依權益法評價之被投資公司
力山工業	力山科技(股)公司	台灣	資訊、通訊產品等零組件之研發設計、製造、加工及買賣業務	293,741	293,741	7,851	82.87%	107,375	11,468	9,504	7,851	82.87%	本公司之子公司
力山工業	Power Tool Specialists Inc.	美國	木工機及電動工具機之推銷服務	196,465	196,465	0.1	96%	162,150	7,673	7,365	0.1	96%	本公司之子公司
力山工業	Gold Item Group Ltd.	British Virgin Islands	從事國際投資之控股公司	747,858	747,858	US\$ 25,000 (註 1)	100%	641,842	(50,318)	(50,318)	US\$ 25,000 (註 1)	100%	本公司之子公司
Gold Item	香港金科	香港	從事國際投資之控股公司	US\$25,000	US\$25,000	US\$25,000 (註 1)	100%	621,310	(50,338)	(50,338)	US\$ 25,000 (註 1)	100%	Gold Item 之子公司

(註1)：係有限公司，未發行股份，故揭露投資之資本額。

(三)大陸投資資訊：

1.轉投資大陸地區之事業相關資訊：

單位：新台幣千元

大陸被投資 公司名稱	主要營業 項目	實收 資本額	投資 方式	本期期初自	本期匯出或		本期期末自	被投資公司 本期損益	本公司直接 或間接投資 之持股比例	期中最高 持股比例	本期認 列投資 損益	期末投 資帳面 價值	截至本期 止已匯回 投資收益
				台灣匯出累 積投資金額	匯出	收回	台灣匯出累 積投資金額						
桐鄉力山工 業有限公司	生產銷售各種 電機設備、木 工機及零件等	CNY154,465 (USD 25,000)	(註 1)	USD 25,000 (NTD 745,565)	-	-	USD 25,000 (NTD 745,565)	(50,338)	100%	100%	(50,338)	621,310	-

註1：透過第三地區投資設立公司再投資大陸公司，第三地區設立之公司係透過香港公司再投資大陸公司。

2.赴大陸地區投資限額：

本期期末累計自台灣匯出 赴大陸地區投資金額	經濟部投審會核准 投資金額	依經濟部投審會規定 赴大陸地區投資限額
US\$25,000 (NT\$745,565)	US\$25,000 (NT\$745,565)	2,276,583

3.重大交易事項：

合併公司民國一十二年一月一日至十二月三十一日與大陸被投資公司直接或間接之重大交易事項(於編製合併報告時業已沖銷)，請詳「重大交易事項相關資訊」以及「母子公司間業務關係及重要交易往來情形」之說明。

(四)主要股東資訊：

主要股東名稱	股份 持有股數(股)	持股比例
崑鉅股份有限公司	20,196,000	11.12%
力泰投資股份有限公司受陳淑淇信託財產專戶	12,275,599	6.76%

註：(1)本表主要股東資訊係由集保公司以每季底最後一個營業日，計算股東持有公司已完成無實體登錄交付(含庫藏股)之普通股及特別股合計達百分之五以上資料。至於公司財務報告所記載股本與公司實際已完成無實體登錄交付股數，可能因編製計算基礎不同或有差異。

(2)上開資料如屬股東將持股交付信託，係以受託人開立信託專戶之委託人個別分戶揭示。至於股

東依據證券交易法令辦理持股超過百分之十之內部人股權申報，其持股包括本人持股加計其交付信託且對信託財產具有運用決定權股份等，有關內部人股權申報資料請參閱公開資訊觀測站。

十四、部門資訊

(一)一般性資訊

合併公司之應報導營運部門僅有工具機與健身機部門，係從事工具機與健身機之生產及銷售。合併公司營運部門收入、應報導部門損益及應報導部門資產與合併財務報告一致，請詳合併資產負債表及合併損益表。

(二)產品別資訊

合併公司來自外部客戶收入資訊如下：

產品名稱	112 年度	111 年度
工具機	\$ 723,385	1,371,558
健身機	5,039,521	2,954,518
其他	945,555	223,232
	\$ 6,708,461	4,549,308

(三)地區別資訊

合併公司合併公司地區別資訊如下，其中收入係依據客戶所在地理位置為基礎歸類，而非流動資產則依據資產所在地理位置歸類。

地區別	112 年度	111 年度
來自外部客戶收入：		
美洲	\$ 5,949,273	3,928,957
歐洲	609,258	366,938
亞洲	95,031	174,864
其他	54,899	78,549
	\$ 6,708,461	4,549,308

非流動資產：

地區別	112.12.31	111.12.31
臺灣	\$ 3,000,322	3,188,997
其他	678,618	733,379
合 計	\$ 3,678,940	3,922,376

非流動資產包含不動產、廠房及設備、使用權資產、無形資產及其他資產，惟不包含金融工具、遞延所得稅資產及淨確定福利資產之非流動資產。

(四)主要客戶資訊

合併公司民國一一二年度及一一一年度來自單一客戶銷貨收入佔損益表之收入金額達10%以上之客戶，明細如下：

客戶	112 年度	
	金額	所佔比例
D 公司	\$ 5,190,472	77%
A 公司	394,846	6%
B 公司	380,121	6%
	\$ 5,965,439	89%
	111 年度	

<u>客戶</u>	<u>金額</u>	<u>所佔比例</u>
D 公司	\$ 2,157,534	47%
A 公司	652,518	14%
B 公司	629,779	14%
	<u>\$ 3,439,831</u>	<u>75%</u>

力山工業股份有限公司

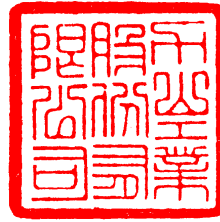

董事長：王冠祥

